

Cal. 4,5 mm
(.177) BB

 BERETTA



ELITE II

BERETTA TRADEMARKS LICENSED BY BERETTA - ITALY
MADE FOR UMAREX GERMANY

EN 01 Muzzle	DE 01 Mündung	FR 01 Bouche	ES 01 Boca del cañón
02 Front sight	02 Korn	02 Guidon	02 Punto de mira
03 Slide	03 Schlitten	03 Culasse	03 Corredera
04 Magazine catch	04 Magazinhalter	04 Arrêttoir du chargeur	04 Retén del cargador
05 Hammer	05 Hahn	05 Chien	05 Martillo
06 Rear sight	06 Kimme	06 Cran de mire	06 Alza
07 Magazine	07 Magazin	07 Chargeur	07 Cargador
08 Trigger	08 Abzug	08 Détente	08 Gatillo
09 Safety	09 Sicherung	09 Sécurité	09 Seguro
10 Weaver rail	10 Weaverschiene	10 Rail Weaver	10 Riel Weaver
ES 01 Boca del cañón	RU 01 Дуло	PL 01 Wylot lufy	TR 01 Namlu ağzı
02 Punto de mira	02 Мушка	02 Muszka	02 Arpacık
03 Corredera	03 Затвор	03 Suwak	03 Sürgü
04 Retén del cargador	04 Держатель магазина	04 Zatrask magazynka	04 Şarjör tutucu
05 Martillo	05 Курок	05 Kurek	05 Horoz
06 Alza	06 Прицельная планка	06 Szczerbina	06 Gez
07 Cargador	07 Магазин	07 Magazynek	07 Şarjör
08 Gatillo	08 Спусковой крючок	08 Spust	08 Tetik
09 Seguro	09 Предохранитель	09 Bezpiecznik	09 Emniyet
10 Riel Weaver	10 Планка Вивера	10 Szyna montażowa	10 Weaver rayı



**CAUTION**

- Only handle your gun in its safe condition.
- Always make sure that the muzzle points in a safe direction.

ACHTUNG

- Hantieren Sie nur mit der Waffe, wenn diese gesichert ist.
- Achten Sie stets darauf, dass die Mündung in eine sichere Richtung zeigt.

ATTENTION

- Ne manipulez l'arme que lorsque la sécurité est enclenchée.
- Assurez-vous que la bouche est orientée dans une direction non dangereuse.

ATENCIÓN

- Manipule la pistola sólo cuando esté asegurada.
- Asegúrese de que la boca apunte siempre en una dirección segura.

**ATTENZIONE**

- Accertarsi che la sicura sia inserita prima di iniziare a maneggiare l'arma.
- Indirizzate l'arma sempre in una direzione sicura.

ВНИМАНИЕ

- Обращайтесь с оружием, только поставив его на предохранитель.
- Всегда следите за тем, чтобы ствол оружия был направлен в безопасную сторону.

UWAGA

- Proszę posługiwać się wyłącznie zabezpieczoną bronią.
- Należy stale kontrolować czy lufa jest skierowana w bezpiecznym kierunku.

DIKKAT

- Silahlı sadecce, emniyetli halde iken elinize alın.
- Namlunun her zaman güvenli bir yöne doğrultulmuş olmasına dikkat edin.





- Only use 12 g CO₂ capsules.
- For storage remove gas capsules.
- There may be a minor discharge of gas when you remove the gas capsules.

Make sure that your hands do not come into contact with discharged CO₂ gas. This may cause freezing of the skin. Do not expose the CO₂ cartridge to excessive heat and do not store it at temperatures exceeding 54 °C. Always adhere to the warnings and safety instructions of the manufacturer on the gas cartridge in respect to handling and storage of a CO₂ gas container.

- Verwenden Sie nur 12 g CO₂-Kapseln.
- Für die Lagerung der Waffe CO₂-Kapsel entnehmen!
- Beim Herausnehmen der CO₂-Kapsel kann es zu einem leichten Austritt von CO₂ kommen.

Achten Sie darauf, dass Ihre Hände nicht mit austretendem CO₂-Gas in Berührung kommen. Bei Kontakt mit der Hand kann es zu Erfrierungen kommen. Setzen Sie die CO₂-Kapsel keiner großen Hitze aus und lagern Sie diese nicht bei Temperaturen über 54 °C. Halten Sie sich immer an die auf der CO₂-Kapsel aufgedruckten Warn- und Sicherheitshinweise des Herstellers bezüglich Umgang und Lagerung der CO₂-Kapsel.

- Utilisez seulement des capsules de CO₂ de 12 g.
- Retirez la capsule de CO₂ avant de ranger l'arme.
- En retirant la capsule de CO₂, il est possible qu'une petite quantité de gaz s'échappe.

Veillez à ce que vos mains n'entrent pas en contact avec le gaz CO₂ qui s'échappe. Le contact avec la peau peut entraîner des gelures. Ne soumettez pas les capsules de CO₂ à une chaleur trop importante et ne les stockez pas à des températures supérieures à 54 °C. Respectez toujours les consignes de sécurité et avertissements figurant sur la capsule de CO₂ relatifs à l'utilisation et au stockage de capsules de CO₂.

- Utilice únicamente cápsulas CO₂ de 12 g.
- Para guardar el arma extraiga los cápsulas de CO₂.
- Al extraer el cápsula de CO₂, es posible que se escape una pequeña cantidad de gas.

Procure que sus manos no entren en contacto con el CO₂ en caso de fuga, ya que un eventual contacto con la piel puede causar congelación. No exponga el cápsula de CO₂ a un calor excesivo ni lo guarde a temperaturas superiores a los 54 °C. Observe siempre las advertencias e instrucciones de seguridad del fabricante sobre la manipulación y el almacenamiento del cápsula de aire comprimido.



- Usare solo le capsula CO₂, 12 g.
- Prima di riporre l'arma, togliere la capsula CO₂!
- Durante l'estrazione della capsula CO₂, può verificarsi una leggera fuoriuscita di gas CO₂.

Raccomandiamo di prestare attenzione affinché le mani non vengano a contatto con il gas CO₂ che fuoriesce dall'arma. L'eventuale contatto con la pelle potrebbe provocare congelamenti. Non esporre le capsula CO₂ a fonti di calore eccessivo e conservarle in contenitori a temperature non superiori a 54 °C. Osservare sempre le avvertenze e le norme di sicurezza del produttore stampate sulla capsula relative all'utilizzo e alla conservazione delle capsula CO₂.

- Применять только баллончики с 12 г CO₂.
 - При постановке оружия на хранение вынимать баллончик CO₂!
 - При извлечении баллончика CO₂ может произойти незначительная утечка CO₂.
- Обратите внимание на то, чтобы Ваши руки не соприкасались с выходящим газом CO₂. При контакте с кожей может наступить обморожение. Берегите баллончик с газом CO₂ от перегрева и не храните его при температуре выше 54 °C. Всегда соблюдайте напечатанные производителем на баллончике CO₂ указания по мерам безопасности в отношении обращения и хранения баллончика CO₂.

- Proszę używać tylko naboju 12 g CO₂.
 - Broń należy przechowywać bez naboju CO₂!
 - Przy wyciągnięciu naboju CO₂, może dojść do małego wycieku dwutlenku węgla.
- Proszę chronić ręce przed zetknięciem z wyciekami dwutlenku węgla. W kontakcie CO₂ ze skórą może dojść do odmrożeń. Naboju CO₂ nie należy wystawiać go na działanie wysokiej temperatury, proszę przechowywać go poniżej w temp 54°C. Proszę przestrzegać wskazań producenta dot. zasad bezpieczeństwa przy obsłudze i przechowywaniu naboju CO₂. Informacje te znajdują Państwo na naboju.

- Sadece 12 g'lık CO₂ kapsülleri kullanın.
- Silahı saklamadan önce CO₂ kapsülünü çıkarın!
- CO₂ kapsülünü çıkarırken biraz CO₂ sızabilir.

Ellerinizi silahtan çıkan CO₂ gazıyla temas etmemesine dikkat edin. Elinizle temas halinde deride donmalar oluşabilir. CO₂ kapsülünü aşırı sıcak koşullara maruz bırakmayın ve bu kapları 54 °C'den daha sıcak ortamlarda saklamayın. CO₂ kapsülü üzerinde yer alan, CO₂ kapsülünün kullanımı ve saklanmasıyla ilgili basılı ürettiği uyarı ve güvenlik bilgilerine daima uyun.

3

INSERT CO₂ CAPSULE • CO₂-KAPSEL EINSETZEN • INSÉRER LA CAPSULE DE CO₂ • INSERTAR LA CÁPSULA DE CO₂
INSERIRE LA CAPSULA DI CO₂ • ВСТАВЬТЕ КАПСУЛУ С СО₂ • WŁOŻYĆ KAPSUŁĘ CO₂ • CO₂ KAPSÜLÜ YERLEŞTİRİN



4

CHANGING THE CO₂ CAPSULE • AUSTAUSCHEN DER CO₂-KAPSEL • REMPLACEMENT DE LA CAPSULE DE CO₂ • SUSTITUCIÓN DE LA CÁPSULA DE CO₂ • SOSTITUZIONE DELLA CAPSULA DI CO₂ • ЗАМЕНА КАПСУЛЫ CO₂ • WYMIANA KAPSUŁY CO₂ • CO₂ KAPSÜLÜNÜN DEĞİŞTİRİLMESİ

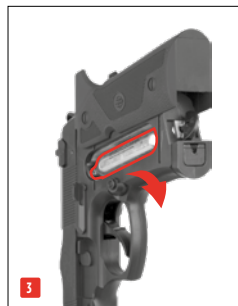
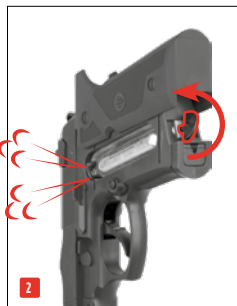



Only use steel BBs cal. 4,5 mm (.177).

Never use the following BBs: (1) with burr, (2) both halves not aligned, (3) used, soiled, (4) deformed. Warranty expires if non recommended BB are used. It's recommended to use precision BB supplied by Umarex.

Nur Stahl-BBs cal. 4,5 mm (.177) verwenden.

Verwenden Sie auf keinen Fall folgende Kugeln: (1) mit Grat, (2) versetzte Hälften, (3) gebraucht, verschmutzt, (4) nicht vollständig ausgeformt. Bei Gebrauch ungeeigneter Geschosse erlischt die Garantie. Empfohlen werden Präzisionsrundkugeln aus dem Hause Umarex.

Utilisez seulement des billes BB en acier de cal. 4,5 mm (.177)

N'utilisez jamais des billes BB : (1) avec angles (2) aux moitiés décalées (3) usagées ou sales, (4) déformées. L'utilisation de projectiles inappropriés entraîne l'annulation de la garantie. Il est recommandé d'utiliser des billes de précision de la marque Umarex.

Sólo BB de acero cal. 4,5 mm (.177)

No utilice en ningún caso bolas: (1) con rebabas, (2) con mitades desplazadas, (3) usadas o sucias, (4) que no están completamente formados. Si se utilizan proyectiles distintos de los apropiados, quedará anulada la garantía. Se recomienda el uso de bolas de precisión de la marca Umarex.



Usare unicamente pallini BB in acciaio cal. 4,5 mm (.177).

In ogni caso non usare i seguenti pallini: (1) deformati, (2) conmetà sfalsate, (3) usati, sporchi, (4) non correttamente conformati. La garanzia decade in caso di uso di proiettili non adatti. Si consigliano proiettili di precisione del produttore Umarex.

Использовать только стальные пули ВВ калибра 4,5 мм (.177).

Ни в коем случае не используйте следующие пули: (1) с зазубринами, (2) со смещенными половинками, (3) использованные или загрязненные пули, (4) не полностью сформованные. При использовании непредназначенных пули, для данного типа оружия зарядов гарантия теряет силу. Рекомендуются к использованию высокоточные круглые пули фирмы Umarex.

Proszę używać tylko stalowych kulek BB kal. 4,5 mm (.177).

Proszę w żadnym wypadku nie używać następujących kulek: (1) z zadziorami, (2) z przestawionymi połówkami, (3) używanych i zabrudzonych, (4) nieprawidłowo ukształtowanych. W przypadku stosowania niewłaściwych pocisków gwarancja wygasa. Polecamy okrągłe kulki precyzyjne firmy Umarex.

Sadece cal. 4,5 mm (.177) çelik BB kullanın.

Kesinlikle şu tür mermiler kullanmayın: (1) çapaklı, (2) yarıları ofsetli, (3) kullanılmış, kirlî, (4) tam şekillenmemiş. Uygun olmayan mühimmat kullanılması halinde garanti geçersiz hale gelir. Umarex marka yüksek ölçü hassasiyetli msket mermiler tavsiye edilir.

Ø 4,5 mm



1



2



3



4



5

LOADING THE MAGAZINE • MAGAZIN LADEN • CHARGEMENT DU
 CHARGEUR • CHARGER DEL CARGADOR • CARICAMENTO • СНАРЯЖЕНИЕ
 МАГАЗИНА • ŁADOWANIE • ŠARJŔÖRN DOLDURUMULMASI

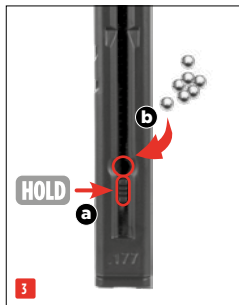
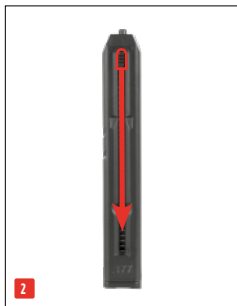
**6**

SIGHTS • VISIERUNG • HAUSE • MIRA • MIRE
 ПРИЦЕЛЬНОЕ ПРИСПОБЛЕНИЕ • CELOWNICZE • NIŞANGÂH

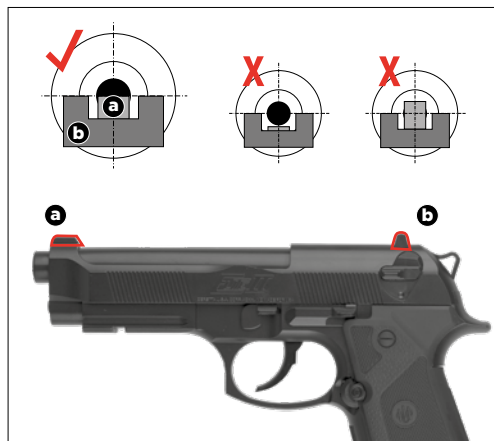

7

SHOOTING • SCHIESSEN • TIR • DISPARO • TIRO
СТРЕЛБА • MOŻNA ODDAĆ STRZAŁ • ATIŞ YAPMAK

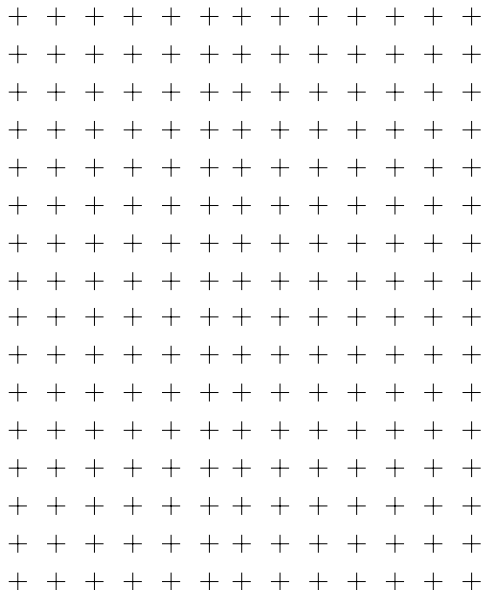

Power Source • Antrieb • Source de Propulsion • Propulsión • Alimentazione
 Источник энергии • Źródło • Enerji kaynağı

12 g CO₂ capsule • 12 g CO₂-Kapsel • Capsule de CO₂ 12 g • Cápsula de 12 g de CO₂
 Capsula CO₂ 12 g • Баллончик с 12 г CO₂ • kapsula CO₂ 12 g • 12 g'lik CO₂ kapsülü

Caliber / Ammo • Kaliber / Munition • Calibre / Munitions • Kaliber / Munición
 Calibro / Munizioni • Калибр • Kaliber / Amunicja • Kalibre / Mühimmat

4,5 mm (.177) BB

Capacity • Kapazität • Capacité • Capacidad
 Capacità • Емкость магазина • Pojemność magazynka • Şarjör kapasitesi

19

Energy / Velocity • Energie / Geschwindigkeit • Energie / Vitesse
 Energía / Velocidad • Energia / Velocità • Энергия / Скорость полета пули
 Energia / Prędkość • Enerji / Mermi hızı

< 3,0 J: 130 m/s 

Sights • Visierung • Dispositif de visée • Dispositivo visor • Mire
 Прицельное приспособление • Przyrządy celownicze • Nişangah

Fixed front and rear • Kimme und Korn fest • Guidon et hausse fixe • Punto de mira y visor fijos • Mirino e tacca di mira fissi
 Прицельная планка и мушка неподвижные • Szczerbina i muszka - nieregulowane • Gez ve arpacık sabit

Trigger • Abzug • Détoné • Accion • Scatto • Спусковой механизм • Spust • Tetik

Double Action • Double-Action • Double Action • Double Action • Double Action • двойного действия • Podwójnego działania • Çift hareketli

Safety • Sicherung • Sécurité • Seguro
 Sikura • предохранитель • Bezpiecznik • Emniyet

manual • manuel • manuel • manual • manuale • ручной • manualny • Manuel

Barrel length • Lauflänge • Longueur canon • Longitud del cañón
 Lunghezza canna • Длина ствола • Długość lufy • Namlu uzunluğu

123 mm

Dangerous area up to • Max. Gefahrenbereich bis zu • Zone de danger s'étendant
 Distancia máxima de peligro • Distanza massima di pericolo • Макс. протяженность
 опасной зоны • Maks. obszar zagrożenia do • Maksimum tehlike alanı

300 m

Weight • Gewicht • Poids • Peso • Peso • Вес • Waga • Ağırlık

545 g

Overall length • Gesamtlänge • Longueur • Longitud
 Lunghezza • Длина • Długość całkowita • Toplam uzunluk

215 mm

**PROBLEMS • PROBLEME
 DYSFONCTIONNEMENTS • PROBLEMAS
 PROBLEMI • ПРОБЛЕМЫ
 PROBLEMY • PROBLEMLER**
**POSSIBLE CAUSES • MÖGLICHE GRÜNDE
 CAUSES POSSIBLES • POSIBLES CAUSAS
 POSSIBILI CAUSE • ВОЗМОЖНЫЕ ПРИЧИНЫ
 MOŻLIWE PRZYCZYNY • OLASI NEDENLER**

Safety activated
 Waffe gesichert
 Sécurité de l'arme enclenchée
 Seguro activado
 Sicura attivata
 Оружие стоит на предохранителе
 Broń zabezpieczona
 Silah emniyette

CO₂ capsule not pierced
 CO₂-Kapsel nicht angestochen
 Capsule de CO₂ non percée
 Cápsula de CO₂ sin perforar
 Capsula a CO₂ non bucata
 Отсутствие накола баллончика с CO₂
 Nabój CO₂ nie przekłuty
 CO₂ kapsülü delinmemiş

Dirty barrel
 Lauf verschmutzt
 Canon encrassé
 Cañón sucio
 Cannu sporca internamente
 Ствол загрязнен
 Zanieczyszczona lufa
 Namlu kirlî

Gun does not shoot • Waffe schießt nicht
 l'arme ne tire pas • El arma no dispara
 L'arma non spara • Плохие показатели стрельбы
 złe efekty strzelania • Kötü atış performansı



Faulty shooting direction • Schlechte Schussleistung
 Mauvaise performance de tir • Potencia de disparo deficiente
 Scarsa precisione • Оружие не стреляет
 broń nie strzela • Silah atış almıyor



Low shooting speed • Geringe Schussgeschwindigkeit
 Faible vitesse du projectile • Escasa velocidad de disparo
 Velocità ridotta del proiettile • Слабая скорость полета пули
 niska prędkość śrutu • Merminin hızı düşük

CO₂ capsule / Magazine empty
CO₂ -Kapsel / Magazin leer
Capsule de CO₂ / Chargeur vide
Capsula a CO₂ / Caricatore vuoto
Cápsula de CO₂ / Cargador vacío
Баллончик с CO₂ / Магазин пустой
Nabój CO₂ / Magazynek pusty
CO₂ kapsülü / şarjör boş

Extreme temperatures
Extreme Temperaturen
Températures extrêmes
Temperaturas extremas
Temperature estreme
Экстремальные температуры
Ekstremalne temperatur
Aşırı sıcak/soğuk

Wrong ammunition
Falsche Munition
Mauvaises munitions
Munición errónea
Munizione sbagliata
Боеприпасы не подходят
Zła amunicja
Yanlış mühimmat

Ammunition badly loaded
Munition falsch geladen
Munitions mal chargées
Munición mal cargada
Munizione caricata in maniera errata
Боеприпасы неправильно снаряжены
Niepoprawnie załadowana amunicja
Mühimmat yanlış doldurulmuş

Sight not properly adjusted
Visierung nicht richtig eingestellt
Dispositif de visée mal réglé
La mira no está bien ajustada
Dispositivo di mira non regolato
correttamente
Неправильно установлен прицел
Błędnie ustawiony celownik
Nişangâh doğru ayarlanmamış



UMAREX REF. NO.:	PARTNUMBER:	ITEM:
5.8090.30.1	1-05	OUTER BARREL
81.40.0014	1-17	RECOIL SPRING
5.8090.40.1	1-03	MAG. CATCH
81.50.0040	1-18	BB STOPPER SPRING
81.20.0030	1-20	TRIGGER SPRING
81.20.0126	1-21	SAFETY SPRING
81.10.0065	1-22	MAG. CATCH SPRING
81.20.0132	1-23	ATTACKED BLOCK
81.50.0041	1-24	BB STOPPER
5.8090.40.2	1-07	SAFETY
81.20.0131	1-08	SAFETY PARTS
81.20.0187	1-09	SAFETY SPRING SEAT
5.8090.40.5	1-10	TRIGGER
81.20.0237	1-12	FIXING GUIDE
81.50.0044	1-13	BB HOUSING
81.40.0037	1-11	RECOIL SPRING STOPPER
5.8090.90-2	3-01 to 3-10	INTERNAL BARREL COMBINATION
81.60.0109	8A	KNOB COMBINATION
81.60.0222	7-01 to 7-11	VALVE COMBINATION

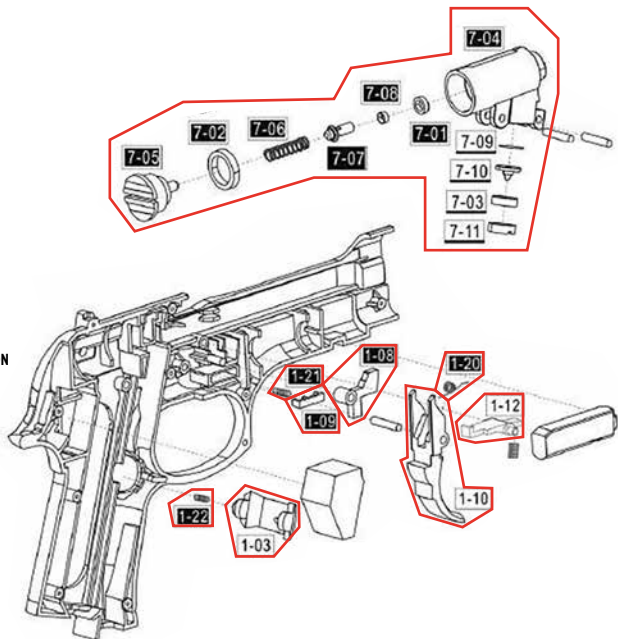

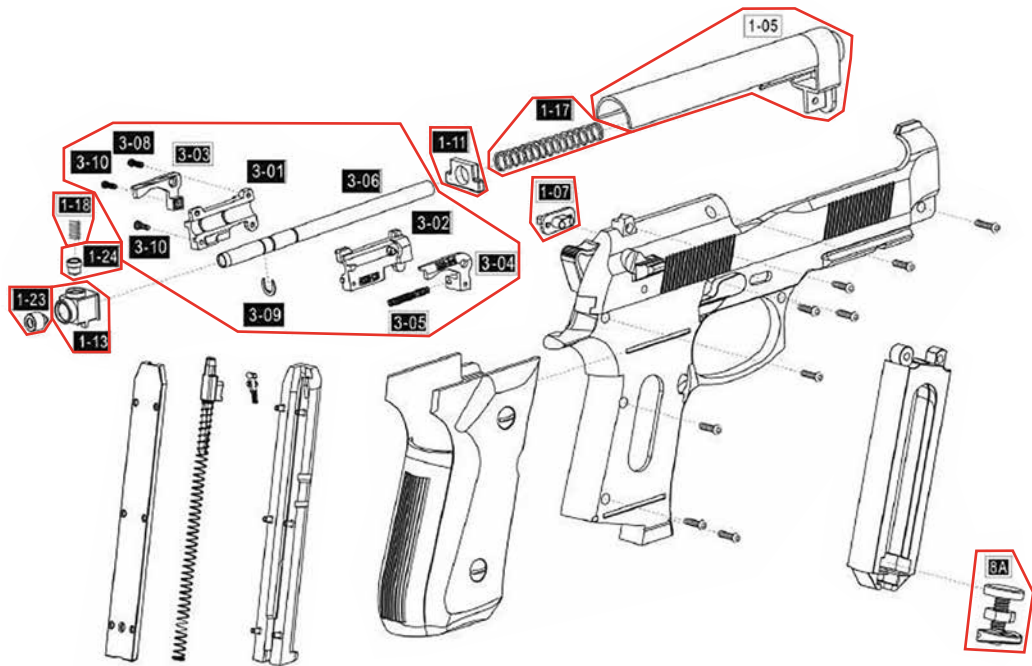



© 12/22

AIRGUN

EN We reserve the right to make color and design changes and technical improvements. No responsibility is accepted for printing errors or incorrect information. **DE** Änderungen in Farbe und Design sowie technische Verbesserungen, Druckfehler und Irrtum vorbehalten. Alle Angaben ohne Gewähr. **FR** Sauf modifications de la couleur et du design ainsi que des améliorations techniques, erreurs d'impression et erreur. Toutes les données sont fournies sans garantie. **ES** Salvo modificaciones de color y de diseño así como mejoramientos técnicos, erratas y error. Todos los datos sin garantía. **IT** Con riserva di modifiche di colore e di design, di miglioramenti tecnici, di errori di stampa e di sbagli. Tutte le informazioni senza garanzia. **RU** Изменения цвета и дизайна, а также технические улучшения, опечатки и ошибки не исключены. Мы не гарантируем точность сведений. **PL** Zastrzegamy sobie prawo do pomyłek, błędów w druku, zmian koloru i designu, jak również do wprowadzania technicznych ulepszeń. Wszystkie informacje bez gwarancji. **TR** Renk, tasarım ve teknik değişiklikler yapma hakkı saklıdır. Baskı hatalarından ya da hatalı bilgilerden dolayı yasal sorumluluk kabul edilmez. Bilgiler için garanti verilmez.

UMAREX GmbH & Co. KG • Donnerfeld 2 • 59757 Arnsberg • Germany • service@umarex.de

WWW.UMAREX.COM

Covers models:

5.8090