

4x32MINI DC

OPERATING INSTRUCTIONS | BEDIENUNGSANLEITUNG | MODE D'EMPLOI | MANUAL DE INSTRUCCIONES

ADJUSTMENT OF THE RETICLE | JUSTIERUNG DES ABSEHENS | RÉGLAGE DU RÉTICULE | AJUSTE DE LA RETÍCULA

↑ To adjust the elevation, loosen the clamping ring. Set the elevation by turning the adjustment wheel. Afterwards tighten the clamping ring.
Für die **Höhenverstellung** Klemmring lösen. Höhenkorrektur am Verstellturnm durchführen. Nach der Justierung Klemmring wieder festdrehen.
Pour le réglage en hauteur, desserrer la bague. Régler la hauteur sur le bouton de réglage, puis resserrer la bague.
Para ajustar la altura, afloje la junta de unión. Gradúe la altura haciendo girar la rueda de ajuste. Tras esto, apriete la junta de unión.

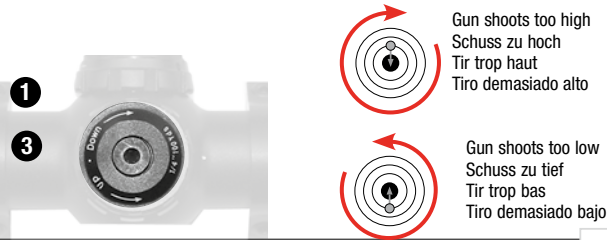

1 CLICK
0,7 mm/10 m
(0.025 inch/10 yards)

↔ To adjust the windage, loosen the clamping ring. Set the windage by turning the adjustment wheel. Afterwards tighten the clamping ring.
Für die **Seitenverstellung** Klemmring lösen. Seitenkorrektur am Verstellturnm durchführen. Nach der Justierung Klemmring wieder festdrehen.
Pour le réglage latéral, desserrer la bague, régler la position latérale sur le bouton de réglage, puis resserrer la bague.
Para ajustar la deriva, afloje la junta de unión. Gradúe la deriva haciendo girar la rueda de ajuste. Tras esto, apriete la junta de unión.

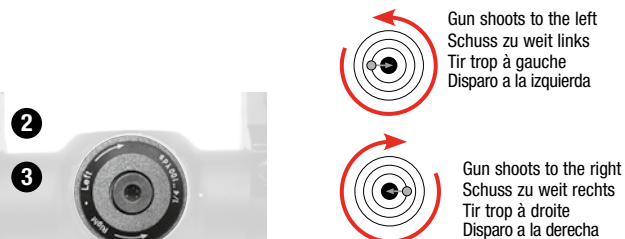

RÉGLAGE DU RÉTICULE

Incorrectly adjusted parallax will cause the reticle to move in front of the target when you look through the scope away from its centre and move the eye behind the ocular. This may cause aiming faults. These can be prevented by correct parallax adjustment which means that the adjustment wheel **5** has to be adjusted according to the appropriate shooting distance. In order to facilitate setting, the ring bears distance markings from 10 yds. (9,1 m) and to ∞ (infinity).

Bei nicht richtig eingestellter Parallaxe bewegt sich scheinbar das Absehen vor dem Ziel, wenn Sie nicht zentrisch durch das Zielfernrohr hindurchsehen und das Auge hinter dem Okular hin und her bewegen. Dadurch können Zielfehler entstehen. Diese werden durch einen korrekten Parallaxeabgleich verhindert, wenn Sie das Einstellrad **5** auf die jeweilige Schießentfernung einstellen. Zur schnelleren Einstellung ist dieser Ring mit Entfernungsmarkierungen von 9,1 m (10 yds.) bis zu (unendlich) ∞ versehen.

Si la parallaxe n'est pas réglée correctement, le réticule se place devant la cible lorsque vous regardez dans la mire télescopique, ailleurs qu'au centre, et que vous faites bouger votre œil derrière l'oculaire. Cela peut être à l'origine d'erreurs de visée. Celles-ci peuvent être évitées en réglant correctement la parallaxe, c'est-à-dire en ajustant la bague de réglage **5** en fonction de la distance de tir. Afin de faciliter le réglage, la bague comporte des marques de distance de 9,1 m (10 yds.) à ∞ (l'infini).

Si el paralaje no se ajusta correctamente, la retícula se moverá delante del blanco cuando mire a través de la mira alejado del centro de la misma y mueva el ojo que se encuentra detrás del ocular. En consecuencia, se producirán errores de puntería. Para evitarlos, ajuste correctamente el paralaje, lo que implica que el anillo de ajuste deberá ajustarse **5** en función de la distancia adecuada de disparo. Para facilitar el ajuste, el anillo cuenta con marcas de distancia desde 9,1 m (10 yds.) hasta ∞ (infinito).

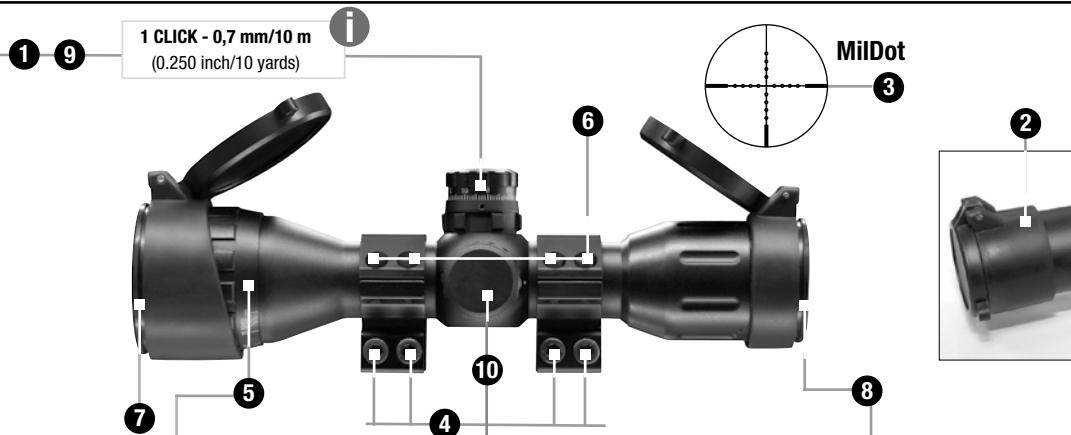

COLOUR-/BRIGHTNESS CONTROL | FARB-/HELLIGKEITSREGLER | BOUTON DE RÉGLAGE DE LA LUMINOSITÉ ET DU COULEUR | REGULADOR DE LUMINOSIDAD Y COLOR

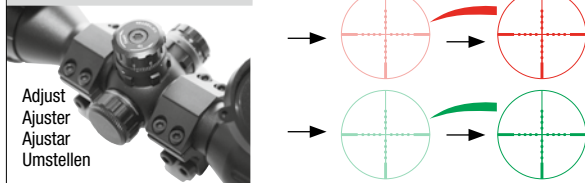

FOCUSING | SCHARFEINSTELLUNG | MISE AU POINT | ENFOQUE



PARALLAX ADJUSTMENT | PARALLAXEINSTELLUNG | AJUSTE DE PARALAJE | RÉGLAGE DE LA PARALLAXE

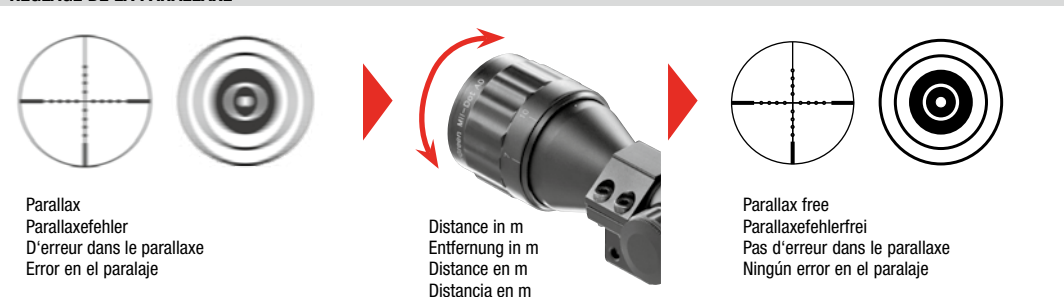

- 1** Elevation adjustment
Höhenverstellung
Réglage en hauteur
Ajuste en altura
- 2** Dust protection caps
Staubschutzkappen
Protections anti-poussière
Cubiertas de protección
- 3** Reticle
Absehen
Réticule
Retícula
- 4** Lug screw
Fixierschraube
Vis de fixation
Tornillo de fijación
- 5** Parallax adjustment
Parallaxeinstellung
Ajuste de paralaje
Réglage de la parallaxe
- 6** Screw
Schraube
Ajuste de paralaje
Réglage de la parallaxe
- 7** Ocular
Okular
Oculaire
Ocular
- 8** Focusing
Scharfeinstellung
Mise au point
Enfoque
- 9** Windage adjustment
Seitenverstellung
Réglage latéral
Ajuste en deriva
- 10** Colour-/brightness control
Farb-/Helligkeitsregler
bouton de réglage de la luminosité et du couleur
regulador de luminosidad y color

4x32MINI_{DC}

OPERATING INSTRUCTIONS | BEDIENUNGSANLEITUNG | MODE D'EMPLOI | MANUAL DE INSTRUCCIONES



CAUTION: Never look through the scope directly into the sun.

ACHTUNG: Schauen Sie niemals durch das Zielfernrohr direkt in die Sonne.

ATTENTION : Jamais regarder par le télescope directement dans le soleil.

ATENCIÓN: Nunca mirar por el catalejo directamente en el sol.

WARNING: Airguns are not toys. Misuse or careless use may cause serious injury or death. Be careful - shoot safely.
FIRE DANGER:
Each optic can work like a burning glass during direct sun exposure!

WARNING: Druckluftwaffen sind kein Spielzeug. Missbrauch oder fahrlässiger Umgang kann zu ernsthaften Schäden führen. Schießen Sie umsichtig und vorsichtig.
BRANDGEFAHR:
Jede Optik kann bei direkter Sonneneinstrahlung wie ein Brennglas wirken!

AVERTISSEMENT : Une arme n'est pas un jouet. Un maniement incorrect ou irréfléchi peut entraîner de graves blessures, particulièrement aux yeux.
DANGER D'INCENDIE:
Chaque peut fonctionner comme une loupe pendant l'exposition directe du soleil!

ADVERTENCIA: Esta arma de aire comprimido no es un juguete. El uso incorrecto o irreflexivo del arma puede causar lesiones, que pueden ser especialmente graves si afectan los ojos.
PELIGRO DE INCENDIO:
Cada óptica puede trabajar como un vidrio ustorio durante la exposición directa del sol como!

CARE | PFLERGE | ENTRETIEN | CUIDADOS

Blow away dirt or remove with a fine brush. Remove fingerprints on lenses by wiping with a clean lens cloth. Put dust caps back on after use.

Groben Schmutz wegblasen oder mit einem Haarpinsel entfernen. Fingerabdrücke auf den Linsen anhauchen und mit einem Optikreinigungstuch entfernen. Metallteile mit leicht geöltem Lappen abwischen. Nach Benutzung Staubschutzkappen aufsetzen.

Enlever le plus gros de la saleté en soufflant dessus ou à l'aide d'un pinceau. Souffler sur les lentilles et les essuyer avec un chiffon de nettoyage optique pour enlever les marques de doigts. Essuyer les parties métalliques avec un chiffon légèrement imbibé d'huile. Mettre en place les capuchons anti-poussière après utilisation.

Elimine la suciedad soplando o con un pincel fino. Elimine impresiones digitales sobre las lentes entelándolas con el aliento y limpiándolas a continuación con un paño para lentes. A las piezas metálicas deberá pasarles un trapo humedecido con un poco de aceite. Después de la utilización deberá colocar de nuevo las cubiertas de protección antipolvo.

TECHNICAL DATA | TECHNISCHE DATEN | CARACTÉRISTIQUES TECHNIQUES CARACTERÍSTICAS TÉCNICAS

Magnification: 4-32 x
Objective lens diameter: 32 mm
Reticle: MilDot optional illumination
Continuously adjustable illumination
Weight including mount: 525 g
Length: 225 mm
Mount: mounting rail 11 mm prism
Battery: CR 1620

Grossissement : 4-32 x
Diamètre de la lentille de l'objectif : 32 mm
Reticule : MilDot éclairage possible au choix
éclairage continu
Poids avec monture : 525 g
Longueur : 225 mm
Monture : Rail de montage 11 mm prisme
Batterie : CR 1620

BATTERY CHANGE | BATTERIEWECHSEL | CHANGEMENT DE LA BATTERIE CAMBIO DE LA BATERÍA

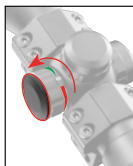

Open battery compartment
Batteriefach öffnen
Ouvrez compartiment de la pile.
Abrir la cubierta de la pila.

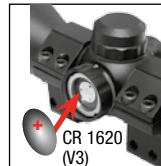

Change batterie
Batterie austauschen
Changez la pile
Cambiar nueva la pila

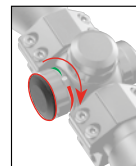

Close battery compartment
Batteriefach schließen
Fermes compartiment de la pile.
Cerrar la cubierta de la pila.

ASSEMBLY | MONTAGE | MONTAJE | MONTAGE

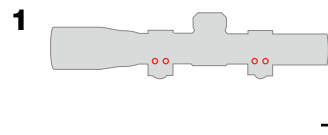

Slightly loosen all 8 screws on oth sides
Alle 8 Schrauben auf beiden Seiten leicht lösen

Dévisser légèrement toutes les 8 vis de part et d'autre

Desatornillar ligeramente todos los 8 tornillos en ambos lados

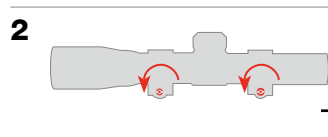

Unscrew lug screws
Fixierschrauben lösen
Dévisser les vis de fixation
Desatornillar los tornillos de fijación

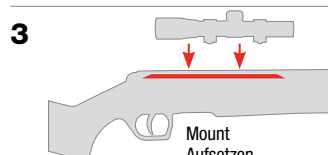

Mount
Aufsetzen
Appliquer
Fijar

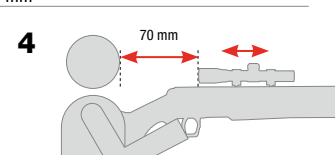

5

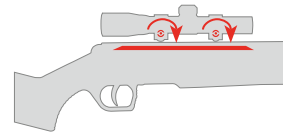

Tighten the fixing screws
Fixierschrauben festziehen
Visser les vis de fixation
Atornillar los tornillos de fijación

6

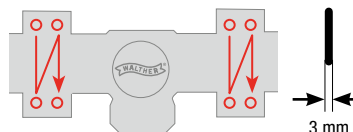

Tighten all 8 screws - as shown
Alle 8 Schrauben festziehen - wie gezeigt
Visser toutes les 8 vis - comme indiqué
Atornillar todos los 8 tornillos - como indicador

LOCKING BOLT | FIXIERBOLZEN | BOULON DE FIXATION BULÓN DE FIJACIÓN

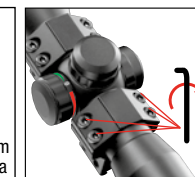
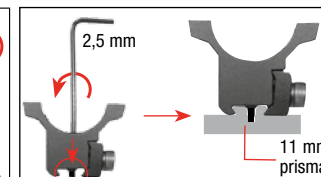
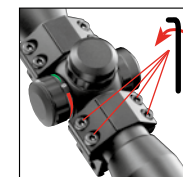

RIFLESCOPE
4x32MINI_{DC}



- INSTRUCTION MANUAL
- BEDIENUNGSANLEITUNG
- MODE D'EMPLOI
- MANUAL DE INSTRUCCIONES

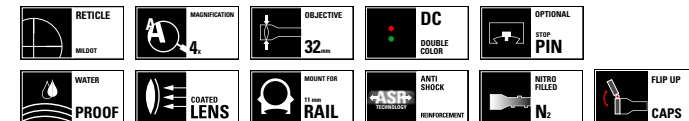
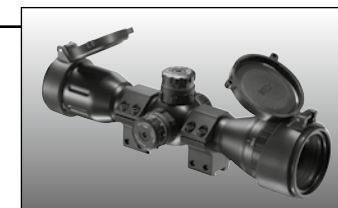

We reserve the right to make color and design changes and technical improvements. No responsibility is accepted for printing errors or incorrect information.

Änderungen in Farbe und Design, sowie technische Verbesserungen, Druckfehler und Irrtum vorbehalten. Alle Angaben ohne Gewähr.

Sauf modifications de la couleur et du design ainsi que des améliorations techniques, erreurs d'impression et erreur. Toutes les données sont fournies sans garantie.

Salvo modificaciones de color y de diseño así como mejoramientos técnicos, erratas y error. Todos los datos sin garantía.

UMAREX®
UMAREX Sportwaffen GmbH + Co. KG

P.O. Box 27 20
D-59717 Arnsberg | Germany
Phone: +49 29 32 / 638-01
Fax: +49 29 32 / 638-222
verkauf@umarex.de | sales@umarex.de