

Cal. 4,5 mm
(.177)

HK
HECKLER & KOCH



MP7

UMAREX holds the worldwide exclusive HK-trademark and exterior design copy license for use with this product, granted by HECKLER & KOCH GmbH.

EN	01 Muzzle	DE	01 Mündung	FR	01 Bouche	ES	01 Boca del cañón
	02 Barrel		02 Lauf		02 Canon		02 Cañón
	03 Picatinny rail		03 Picatinny-Schiene		03 Rails picatinny		03 Riel Picatinny
	04 Safety		04 Sicherung		04 Sécurité		04 Seguro
	05 Dummy fire selector		05 Feuerwahlhebel Attrappe		05 Sélecteur de tir factice		05 Imitación de selector de tiro
	06 Stock		06 Schaft		06 Crosse		06 Culata
	07 Stock release		07 Schaftentriegelung		07 Verrou de la crosse		07 Desbloqueo de la culata
	08 Trigger		08 Abzug		08 Détoné		08 Gatillo
IT	01 Bocca	RU	01 Дуло	PL	01 Wylot lufy	TR	01 Namlu ağzı
	02 Canna		02 Ствол		02 Lufa		02 Namlu
	03 Slitta Picatinny		03 Направляющая типа Picatinny		03 Szyna Picatinny		03 Picatinny rayı
	04 Sicura		04 Предохранитель		04 Bezpiecznik		04 Emniyet
	05 Finto inseritore di tiro		05 Рычаг переводчика огня		05 Przycisk do wyboru ostrzału		05 Atış modu seçicisi - maket
	06 Calcio		06 Приклад		06 Kolba		06 Kundak
	07 Sbocco del calcio		07 Предохранитель		07 Odblokowanie rękojeści		07 Kundak kilidinin açılması
	08 Grilletto		08 Разблокировка приклада		08 Spust		08 Tetik

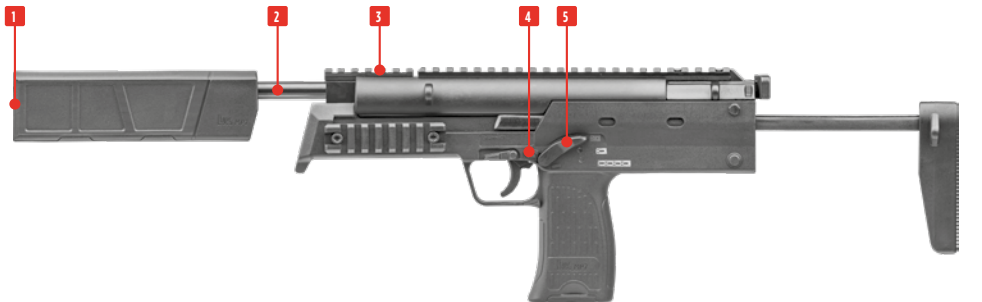

**CAUTION**

- Only handle your gun in its safe condition.
- Always make sure that the muzzle points in a safe direction.

ACHTUNG

- Hantieren Sie nur mit der Waffe, wenn diese gesichert ist.
- Achten Sie stets darauf, dass die Mündung in eine sichere Richtung zeigt.

ATTENTION

- Ne manipulez l'arme que lorsque la sécurité est enclenchée.
- Assurez-vous que la bouche est orientée dans une direction non dangereuse.

ATENCIÓN

- Manipule la pistola sólo cuando esté asegurada.
- Asegúrese de que la boca apunte siempre en una dirección segura.

**ATTENZIONE**

- Accertarsi che la sicura sia inserita prima di iniziare a maneggiare l'arma.
- Indirizzate l'arma sempre in una direzione sicura.

ВНИМАНИЕ

- Обращайтесь с оружием, только поставив его на предохранитель.
- Всегда следите за тем, чтобы ствол оружия был направлен в безопасную сторону.

UWAGA

- Proszę posługiwać się wyłącznie zabezpieczoną bronią.
- Należy stale kontrolować czy lufa jest skierowana w bezpiecznym kierunku.

DIKKAT

- Silahı sadece, emniyetli halde iken elinize alın.
- Namlunun her zaman güvenli bir yöne doğrultulmuş olmasına dikkat edin.

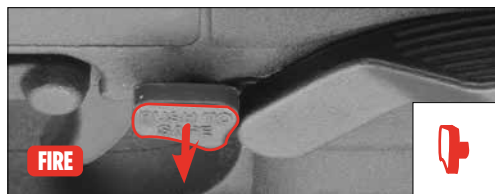
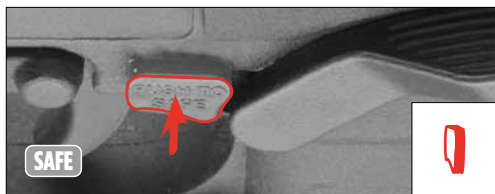
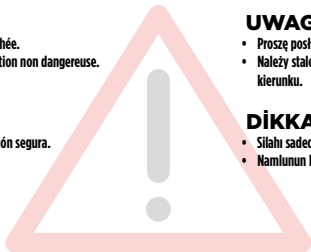



- Do not leave the mainspring cocked for a prolonged period of time. This may cause accidents and will weaken the spring which again may impair the shooting performance of your gun.
- Do not dry fire the airgun (without a projectile). This might cause damage to it.
- Lassen Sie das Luftgewehr nicht für längere Zeit mit gespannter Kolbenfeder stehen. Dies kann zu Unfällen führen und außerdem kann die Kolbenfeder ermüden, wodurch die Schussleistung der Waffe Schaden nimmt.
- Die Waffe nicht trocken (ohne Geschoss) abfeuern. Es besteht die Gefahr einer Beschädigung der Waffe.
- Ne laissez pas le fusil avec le ressort de piston armé pendant longtemps. Ceci peut causer des accidents et en outre; le ressort peut fatiguer par quoi la puissance de l'arme sera abimée.
- Ne tirez pas à sec (sans projectile). Cela pourrait endommager l'arme.
- Non deje el fusil con el muelle de pistón amartillado durante algún tiempo. Este puede causar accidentes y además el muelle puede fatigarse por lo cual el efecto del tiro del arma estará afectado.
- No dispare el arma en seco (sin proyectil). Existe el peligro de que se dañe el arma.



- Non lasciare l'arma per un periodo di tempo prolungato con la molla del pistone armata. Ciò potrebbe causare incidenti e provocare l'affaticamento della molla, oltre ad arrecare pregiudizio alla potenza dell'arma.
- Non sparare a secco (senza proiettile). Esiste il pericolo di danneggiare l'arma.
- Не оставляйте оружие на длительное время со взведенной пружинной поршня. Это может привести к несчастным случаям и кроме того ударная пружина может испытать усталость, что отрицательно сказывается на результатах выстрела оружия.
- Не производить выстрелы всухую (без пуль). Существует опасность повреждения оружия.
- Nie pozostawiać na dłuższy czas broń z napiętą sprężyną. Może to doprowadzić do wypadku, oraz spowodować zmęczenie sprężyny iglicznej, co znacznie pogorszy wyniki strzelania z broni.
- Nie strzelać z nie nabitej broni (bez pocisku). Istnieje ryzyko uszkodzenia broni.
- Havatı tüfeği uzun süre yaylı pistonu kurulu halde bırakmayın. Bu, kazalara yol açabilir ve ayrıca yaylı pistonda malzeme yorgunluğu oluşabilir ve bu nedenle silahın atış performansı zarar görebilir.
- Silahı kuru olarak (mermi çekirdeği olmadan) ateşlemeyin. Silahın zarar görmesi tehlikesi vardır.

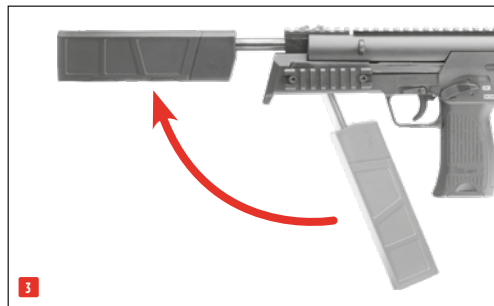
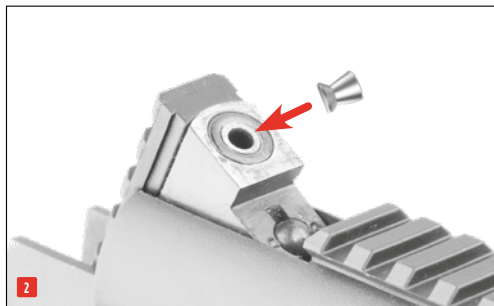
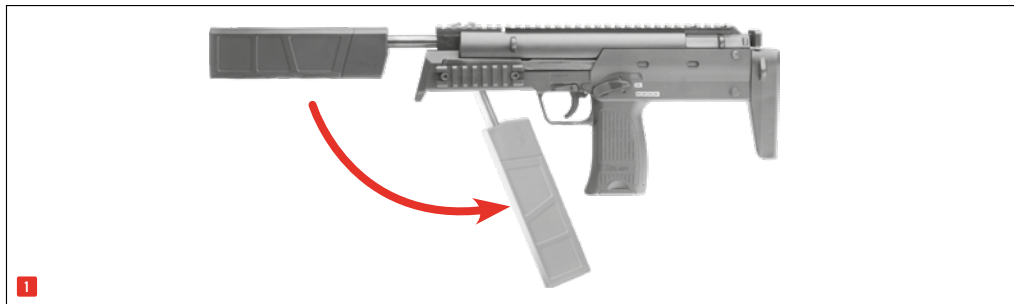

4

SHOOTING • SCHIESSEN • TIR • DISPARO
TIRO • СТРЕЛЬБА • MOŻNA ODDAĆ STRZAŁ • ATIŞ YAPMAK

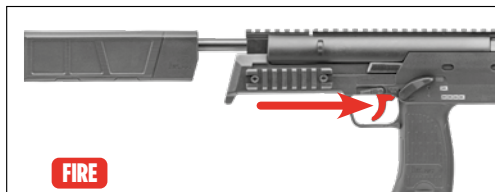
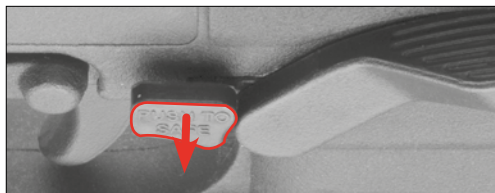
**5**

ACCESSORIES • ZUBEHÖR • ACCESSOIRES • ACCESORIOS
ACCESSORI • ВСПОМОГАТЕЛЬНЫЙ • OPRZYRZĄDOWANIA • AKSESUAR

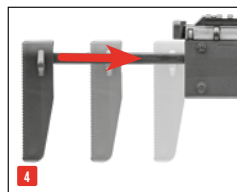
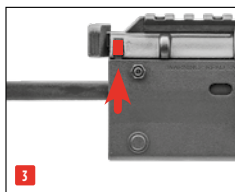
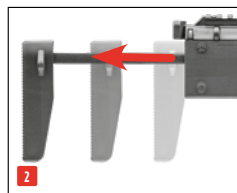
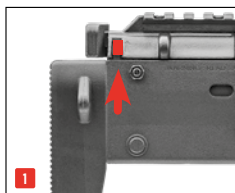

**PROBLEMS • PROBLEME
 DYSFONCTIONNEMENTS • PROBLEMAS
 PROBLEMI • ПРОБЛЕМЫ
 PROBLEMY • PROBLEMLER**
**POSSIBLE CAUSES • MÖGLICHE GRÜNDE
 CAUSES POSSIBLES • POSIBLES CAUSAS
 POSSIBILI CAUSE • ВОЗМОЖНЫЕ ПРИЧИНЫ
 MOZLIWE PRZYCZYNY • OLASI NEDENLER**

PROBLEMS • PROBLEME DYSFONCTIONNEMENTS • PROBLEMAS PROBLEMI • ПРОБЛЕМЫ PROBLEMY • PROBLEMLER	POSSIBLE CAUSES • MÖGLICHE GRÜNDE CAUSES POSSIBLES • POSIBLES CAUSAS POSSIBILI CAUSE • ВОЗМОЖНЫЕ ПРИЧИНЫ MOZLIWE PRZYCZYNY • OLASI NEDENLER		
	Safety activated Waffe gesichert Sécurité de l'arme enclenchée Seguro activado Sicura attivata Оружие стоит на предохранителе Broń zabezpieczona Silah emniyette	The barrel has not been pulled down far enough to cock the piston. Lauf zum Spannen des Kolbens nicht vollständig abgekippt Canon non entièrement plié pour l'armement du piston En cañón no está completamente inclinado para tensar el pistón Canna non completamente inclinata per armare il pistone Ствол для взвода поршня отведен назад не полностью Lufa broni nie jest całkowicie odchylona. Pistonu kurabilmek için namlunun tam bükülmüş olması gerekir	Dirty barrel Lauf verschmutzt Canon encrassé Cañón sucio Canna sporca internamente Ствол загрязнен Zanieczyszczona lufa Namlu kirli
Gun does not shoot • Waffe schießt nicht l'arme ne tire pas • El arma no dispara L'arma non spara • Плохие показатели стрельбы złe efekty strzelania • Kötü atış performansı	○	○	○
Faulty shooting direction • Schlechte Schussleistung Mauvaise performance de tir • Potencia de disparo deficiente Scarsa precisione • Оружие не стреляет broń nie strzela • Silah ateş almıyor			○
Low shooting speed • Geringe Schussgeschwindigkeit Faible vitesse du projectile • Escasa velocidad de disparo Velocità ridotta del proiettile • Слабая скорость полета пули niska prędkość strutu • Merminin hızı düşük			○

Magazine empty
Magazin leer
Chargeur vide
Caricatore vuoto
Cargador vacío
Магазин пустой
Magazynek pusty
sarjör boş

Extreme temperatures
Extreme Temperaturen
Températures extrêmes
Temperaturas extremas
Temperature estreme
Экстремальные температуры
Ekstremalne temperatur
Aşırı sıcak/soğuk

Wrong ammunition
Falsche Munition
Mauvaises munitions
Munición errónea
Munizione sbagliata
Боеприпасы не подходят
Zła amunicja
Yanlış mühimmat

Ammunition badly loaded
Munition falsch geladen
Munitions mal chargées
Munición mal cargada
Munizione caricata in maniera errata
Боеприпасы неправильно снаряжены
Niepoprawnie załadowana amunicja
Mühimmat yanlış doldurulmuş

Sight not properly adjusted
Visierung nicht richtig eingestellt
Dispositif de visée mal réglé
La mira no está bien ajustada
Dispositivo di mira non regolato
correttamente
Неправильно установлен прицел
Błędnie ustawiony celownik
Nişangâh doğru ayarlanmamış



Power Source • Antrieb • Source de Propulsion • Propulsión • Alimentazione
 Источник энергии • Zródło • Enerji kaynağı

Piston spring • Kolbenfeder • Piston et ressort • Muelle de piston
 Molla del pistone • Поршень-пружина • sprężyna tłokowa • Havalı tüfek / Yaylı piston

Caliber / Ammo • Kaliber / Munition • Calibre / Munitions • Kaliber / Munición
 Calibro / Munizioni • Калибр • Kaliber / Amunicja • Kalibre / Mühimmat

4,5 mm (.177) 

Capacity • Kapazität • Capacité • Capacidad
 Capacità • Емкость магазина • Pojemność magazynka • Şarjör kapasitesi

1

Energy / Velocity • Energie / Geschwindigkeit • énergie / Vitesse
 Energia / Velocidad • Energia / Velocità • Энергия / Скорость полета пули
 Energia / Prędkość • Enerji / Mermi hızı

<7,5 J: 175 m/s 

Cocking system • Spann-System • Système de serrage • Sistema de amartillar •
 Armamento • Система взвода • System naciągu sprężyny • Kurma sistemi

Break barrel • Kipplauf • Canon basculant • Cañón para derrocar
 Canna basculante • Переламывающийся ствол • Łamana lufa • Namludan kuralmalı

Stock • Schaft • Crosse • Culata • Calcio • Приклад • Kolba • Renk

synthetic • Kunststoff • synthétique • sintético • sintetico • Plastik • tworzywo sztuczne • plastik

Safety • Sicherung • Sécurité • Seguro
 Sikura • предохранитель • Bezpiecznik • Emniyet

manual • manuell • manuel • manual • manuale • ручной • manualny • Manuel

Barrel length • Lauflänge • Logueur canon • Longitud del cañón
 Lunghezza canna • Длина ствола • Długość lufy • Namlu uzunluğ

163 mm

Dangerous area up to • Max. Gefahrenbereich bis zu • Zone de danger s'étendant
 Distancia máxima de peligro • Distanza massima di pericolo • Макс. протяженность
 опасной зоны • Maks. obszar zagrożenia do • Maksimum tehlike alanı

460 mm

Weight • Gewicht • Poids • Peso • Peso • Вес • Waga • Ağırlık

2025 g

Overall length • Gesamtlänge • Longueur • Longitud
 Lunghezza • Длина • Długość całkowita • Toplam uzunluk

574 – 795 mm

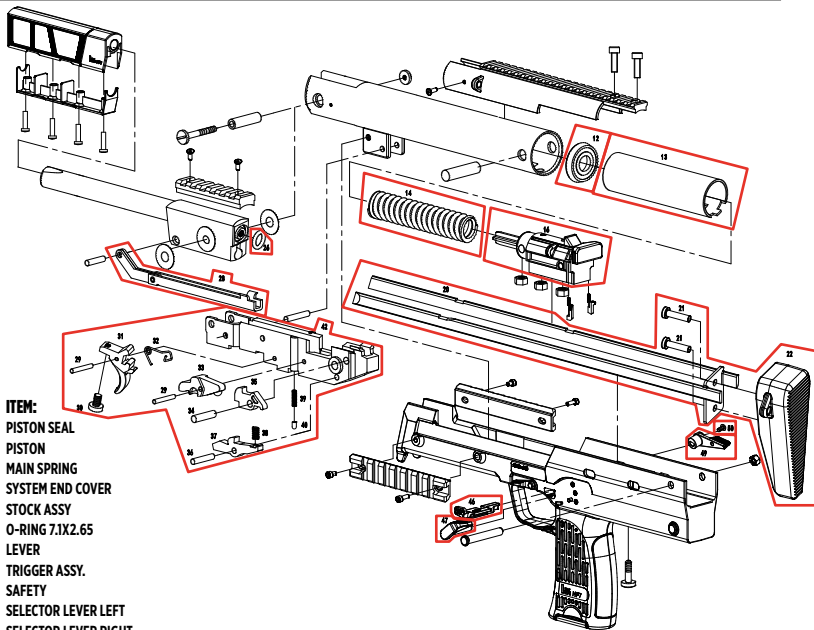
**UMAREX REF. NO.:**

89.40.0001
 89.40.0006
 89.40.0007
 89.40.0008
 89.10.0001
 89.50.0001
 89.40.0009
 89.20.0004
 89.20.0005
 89.20.0006
 89.20.0007
 89.20.0008

PARTNUMBER:

12
 13
 14
 16
 20; 21; 22
 26
 28
 29 to 40; 42
 46
 47
 49
 50

ITEM:

PISTON SEAL
 PISTON
 MAIN SPRING
 SYSTEM END COVER
 STOCK ASSY
 O-RING 7.1X2.65
 LEVER
 TRIGGER ASSY.
 SAFETY
 SELECTOR LEVER LEFT
 SELECTOR LEVER RIGHT
 SCREW SF2.2X9.5



EN We reserve the right to make color and design changes and technical improvements. No responsibility is accepted for printing errors or incorrect information. **DE** Änderungen in Farbe und Design sowie technische Verbesserungen, Druckfehler und Irrtum vorbehalten. Alle Angaben ohne Gewähr. **FR** Sauf modifications de la couleur et du design ainsi que des améliorations techniques, erreurs d'impression et erreur. Toutes les données sont fournies sans garantie. **ES** Salvo modificaciones de color y de diseño así como mejoramientos técnicos, erratas y error. Todos los datos sin garantía. **IT** Con riserva di modifiché di colore e di design, di miglioramenti tecnici, di errori di stampa e di sbagli. Tutte le informazioni senza garanzia. **RU** Изменения цвета и дизайна, а также технические улучшения, опечатки и ошибки не исключены. Мы не гарантируем точность сведений. **PL** Zastrzegamy sobie prawo do pomyłek, błędów w druku, zmian koloru i designu, jak również do wprowadzania technicznych ulepszeń. Wszystkie informacje bez gwarancji. **TR** Renk, tasarım ve teknik değişiklikler yapma hakkı saklıdır. Baskı hatalarından ya da hatalı bilgilerden dolayı yasal sorumluluk kabul edilmez. Bilgiler için garanti verilmez.

UMAREX GmbH & Co. KG • Donnerfeld 2 • 59757 Arnsberg • Germany • service@umarex.de