



WALTHER®



MAXIMATHOR

AIR RIFLE · LUFTGEWEHR · CARABINE À AIR COMPRIMÉ · CARABINA DE AIRE COMPRIMIDO
FUCILE AD ARIAN COMPRESSA · ПНЕВМАТИЧЕСКАЯ ВИНТОВКА · BROŃ PNEUMATYCZNA · HAVALI TÜFEK

Cal. 5,5 mm (.22) Export *

Cal. 6,35 mm (.25) Export *

* In Germany, subject to WBK regulations.

EN Operating instructions 2 - 9

DE Bedienungsanleitung 10 - 17

FR Mode d'emploi 18 - 25

ES Manual de instrucciones 26 - 33

IT Manuale d'istruzioni 34 - 41

RU Инструкция по эксплуатации 42 - 49

PL Instrukcja obsługi 50 - 57

TR Kullanım Kılavuzu 58 - 65

(rifle with special accessories - ZF 2-12x44, 2.1552)

8.465.812.01 | 11/2015 © 2015



1 |

SAFETY INSTRUCTIONS

2 |

CARE

3 |

DESIGNATION OF PARTS

4 |

OPERATION

Learn how to handle your gun in a safe and proper manner. Remember that according to the basic rules of safety, touching a gun is the same as handling it.

- Always handle a gun as if it were loaded.
- Before loading, always engage the safety to prevent inadvertent firing. Keep your finger out of the trigger guard and put it on the trigger only when you want to shoot.
- Use only ammunition that has been approved for this weapon.
- Always point the muzzle in a safe direction.
- Shooting is permitted only within one's own home, on police-approved shooting ranges and on enclosed private property where there is no risk of projectiles leaving the premises. Keep the danger area of the projectile in mind.
- Never transport a loaded weapon. Load a weapon only when you intend to fire it.
- Never point a weapon at people or animals. Avoid ricocheting. Never shoot at smooth, hard surfaces or at water.
- Before shooting, make sure that the target and surroundings are safe.
- Always make sure that the gun is not loaded when you transport it or take it from another person.
- Make sure you can control the direction of the muzzle if you stumble or fall.
- Wear safety glasses when shooting.
- Store your weapon in a safe place and in unloaded condition. Keep it out of reach of unauthorized persons (untrained persons, children, persons under 18). Store ammunition separately.
- This weapon and its instruction manual may only be passed on to persons over 18 who are thoroughly familiar with its use.
- Modifications or repairs should be made only by authorized companies or gunsmiths.
- Never put down a loaded gun.
- Do not give your weapon to someone else unless you have unloaded it.



SAFETY INSTRUCTIONS



CARE

EN



CAUTION

For your own safety and the safety of others, carefully read these instructions before using this weapon. Buyers and owners must observe all rules concerning the use and ownership of air guns. Modifying this weapon may result in a change of its classification under weapons law and is therefore prohibited. In such cases the manufacturer's warranty will immediately become void.

WARRANTY

During the warranty period of one year, which begins on the date of purchase, Carl Walther GmbH will repair or replace your weapon at no charge provided the defect was not caused by you. Return your weapon to an authorized dealer along with a description of the problem and proof of purchase.

The air guns manufactured by Carl Walther GmbH are made according to the regulations of the PTB (Physikalisch-Technische Bundesanstalt), German federal law, the CIP regulations and the technical know-how of Carl Walther GmbH.

We will not assume any liability whatsoever if this product is exported to territories outside of Germany and as a consequence does not comply with domestic legal requirements of these territories. It will be the sole responsibility of the importer to ensure compliance with local laws and regulations.

REPAIR

A weapon that does not work right is dangerous. Do-it-yourself repairs are difficult, and incorrect assembly can lead to dangerous malfunctions. Warning: Have your gun inspected and repaired only by an authorized dealer or gunsmith.

CARE

Clean the external metal parts with a soft cloth that has been moistened with gun oil. Spray 2 to 3 drops of gun oil on the follower pin and through the empty magazine well. Lubricate the rubber ring on the rotary magazine.



CAUTION

Never use quick cleaning pellets, as they can damage the weapon.

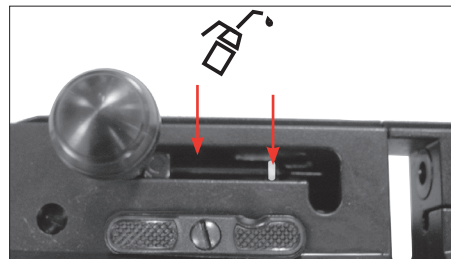

PROBLEMS

Problems	Possible causes					
	Safety is engaged	Cylinder is empty	Dirt in barrel	Trigger screw needs adjustment	Wrong ammunition	Ammunition not properly loaded
Poor shooting performance		●	●		●	●
Gun does not shoot	●	●		●	●	●
Slow projectile		●	●		●	●



EN



DESCRIPTION / TECHNICAL DATA

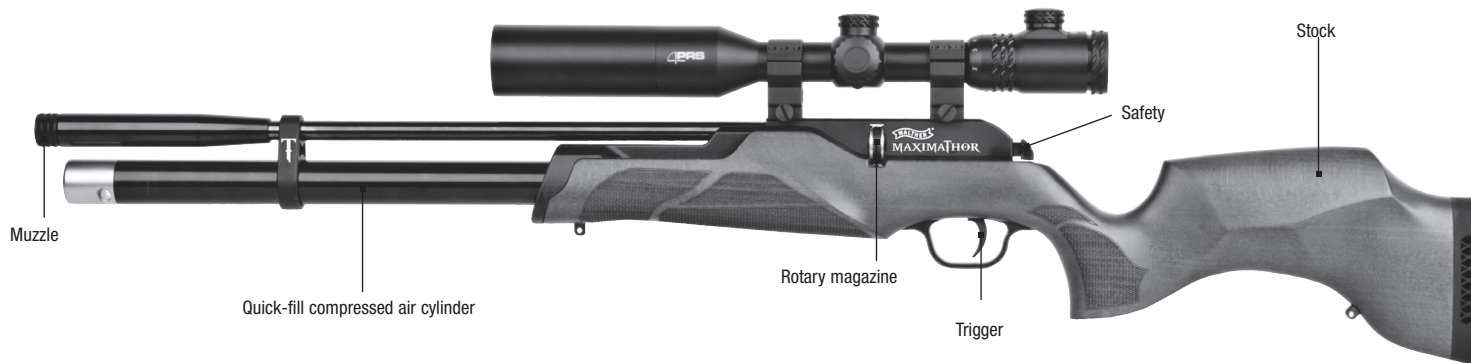

TECHNICAL DATA

max. energy	60 Joule	70 Joule
Caliber	5,5 mm (.22)	6,35 mm (.25)
Magazine capacity	8 rounds	
Length	1052 mm (41.42 inch)	
Weight	4400 g (9.70 lb)	
Barrel length	600 mm (23.62 inch)	
Propellant	Quick-fill compressed air cylinder - 200 bar	
Safety	Manual trigger safety	

* In Germany, subject to WBK regulations.
(rifle with special accessories - ZF 2-12x44, 2.1552)



DESCRIPTION / SAFETY

EN

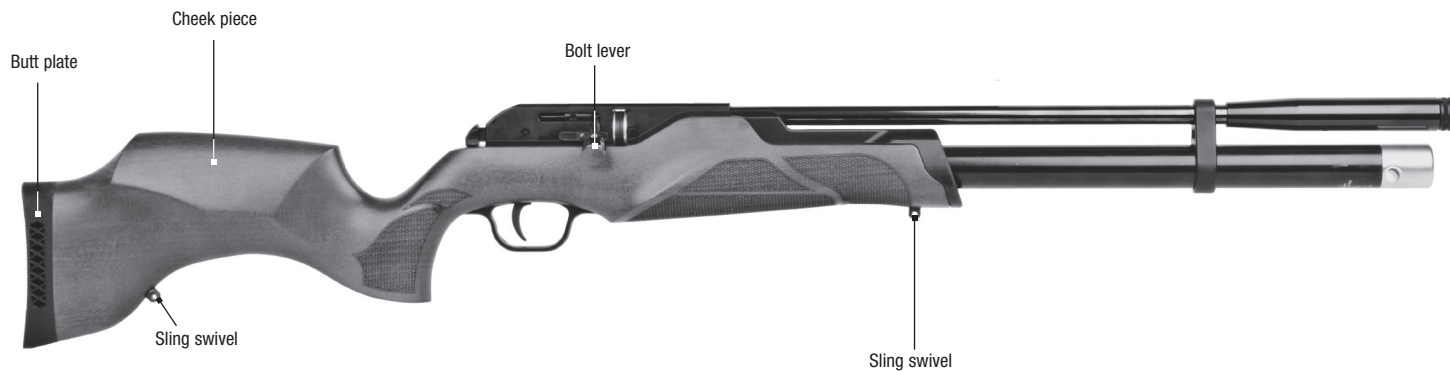

CAUTION

Only handle the weapon when the safety is engaged. Always make sure that the muzzle points in a safe direction.



CAUTION

The rifle has a manual safety.



EN



COMPRESSED AIR CYLINDER / COMPRESSED AIR SUPPLY

The Maximathor air rifle is equipped with a compressed air cylinder which is approved for compressed air up to 200 bar. This cylinder can be filled at any time using the supplied filler connection. It is not necessary to unscrew the cylinder.



CAUTION

The compressed air cylinder should be assembled and disassembled only by authorized specialists.



PRESSURE LEVEL INDICATOR



CAUTION

Check the pressure level indicator of the compressed air cylinder only when your air rifle is unloaded and decocked and when the safety is engaged.

The pressure in the cylinder can be read on the built-in pressure gauge. The gauge has an accuracy of $\pm 10\%$. Temperature variations can also affect the level shown.

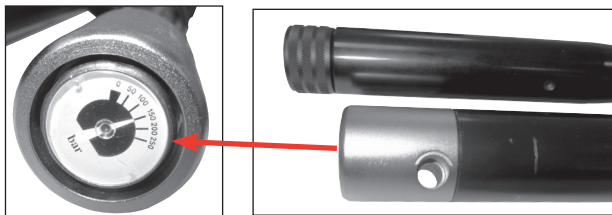

6



FILLING THE QUICK-FILL COMPRESSED AIR CYLINDER

The compressed air cylinder of the Maximathor can only be filled using the supplied filler connection. It is not necessary to unscrew the cylinder. Incorrect disassembly of the cylinder can cause damage.



CAUTION

When refilling, use only oil- and water-free compressed air with a maximum pressure of 200 bar (DIN EN 12021 – breathing air). Never expose filled pressure cylinders to a temperature above 50° C. Do not make alterations to the compressed air cylinder or its valves. Observe applicable national statutory regulations for refilling. Do not refill cylinders which are leaky or otherwise unsafe. Empty them in a safe manner.



CAUTION

Compressed air cylinders which are leaky, damaged or more than 10 years old should be emptied in a safe manner and not used or filled again. Ten years after the manufacturing date, the compressed air cylinder must be tested at the owner's expense or replaced. The manufacturing date is recorded on the cylinder. See also section on service life.



CAUTION

Only handle the rifle when it unloaded and decocked and when the safety is engaged. Always make sure that the muzzle points in a safe direction.

Follow these steps to fill the cylinder:

- Attach the supplied filler connection with G 1/8 thread (external) to the filling tube (not included).
- Push the filler connection as far as possible into the quick-fill hole on the head of the compressed air cylinder.
- Slowly open the valve on the refill bottle and close it before the maximum permissible pressure (200 bar) is exceeded.
- Open the pressure release screw on the filling tube to vent the residual pressure. Close it when there is no more sound of escaping air.
- Remove the filler connection. Never pull it out of the quick-fill hole when it is under pressure, as this can damage the seals.



FILLING THE QUICK-FILL COMPRESSED AIR CYLINDER

EN

CAUTION

Never pull the filler connection out of the quick-fill hole when it is under pressure, as this can damage the seals.

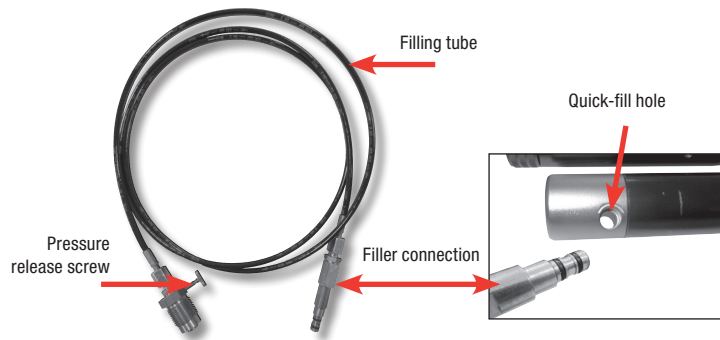

Service life of the quick-fill compressed air cylinder

Compressed air cylinders made of steel have a service life of 10 years. After this period they can be retested by the manufacturer, and if no defects are discovered the service life can be extended a single time for another 10 years. Thus a total maximum service life of 20 years is possible.

CAUTION

The service life of a compressed air cylinder that is more than 20 years old cannot be extended by means of repeated testing. When the maximum permissible service has been reached, the cylinder must be emptied in a safe manner and discarded.

Label on quick-fill compressed air cylinder:

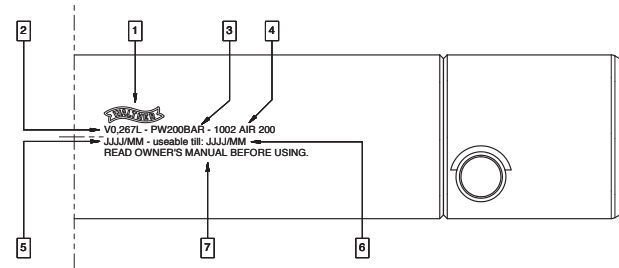

1. Manufacturer
2. Volume in liters
3. Max. permissible working pressure
4. Filling medium
5. Year/month of manufacture
6. Can be used until: (date of next test)
7. Warning

yyyy = year (e.g. 2015)

MM = month (e.g. September = 09)

Additional important information on the use of compressed air cylinders

- If you transport a compressed air cylinder by airplane or send it by mail, it must be empty.
- Repairs on compressed air cylinders must be carried out only by the manufacturer, using original replacement parts. In the case of noncompliance the manufacturer shall have no liability and the warranty shall be null and void.
- Do not alter the surface of the compressed air cylinder. In particular, do not engrave it or apply abrasives. This can damage the cylinder and create a safety risk.
- Inspect the compressed air cylinder for cracks and damage before each use.
- Protect the compressed air cylinder against damage of any kind.



EN



LOADING THE ROTARY MAGAZINE

CAUTION

Do not use BBs, darts or similar unsuitable ammunition.

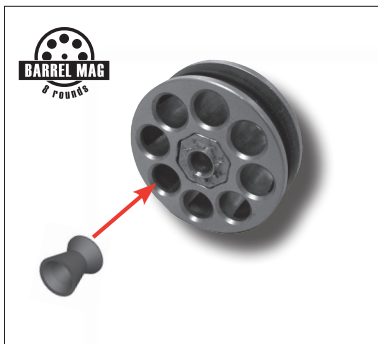

LOADING THE RIFLE

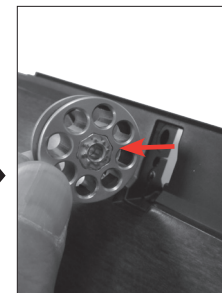
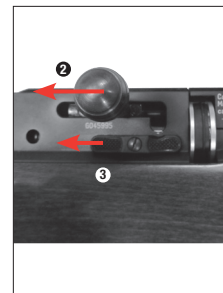
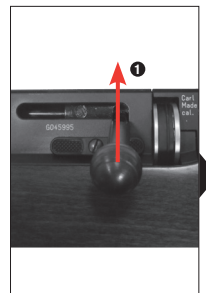

CAUTION

A pellet is automatically loaded into the barrel when the bolt is locked. Each bolt action loads another pellet.

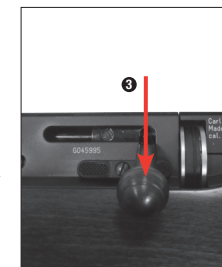
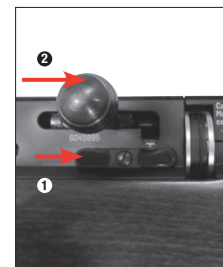



REPEATING (LOADING PROCESS) / SHOOTING

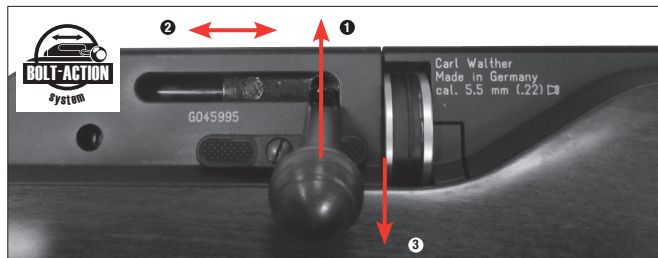

Repeating (loading process)

- 1 Unlock the bolt lever
- 2 Pull back the bolt lever and push it forward.
- 3 Lock the bolt lever

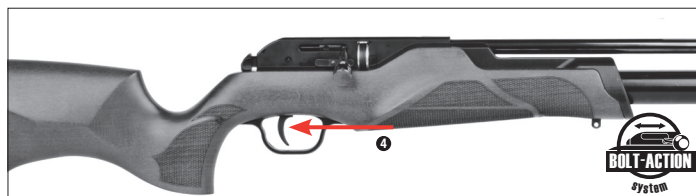

CAUTION

Your firearm is now ready for use. Keep your finger off the trigger and out of the trigger guard until you are ready to fire.



ADJUSTING THE TRIGGER TRAVEL

EN

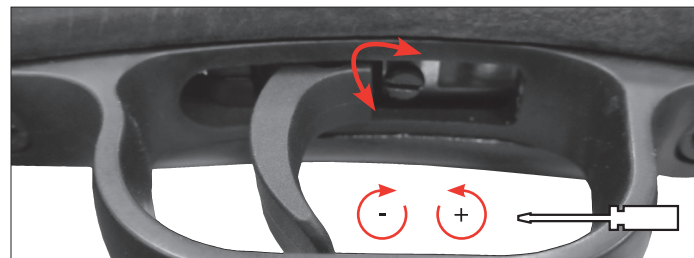

Activate the safety and unload the weapon.
Turn the screw on the trigger using a screwdriver.



JAMS

CAUTION

Shooting with insufficient pressure can cause a pellet to lodge in the barrel.

Remove the magazine. Close the bolt lever and shoot without the magazine. The blocked pellet will fire.
If this procedure fails to resolve the problem, place the rifle on its side. Push the pellet out backwards using a cleaning brush.

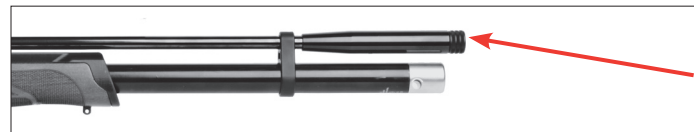

CAUTION

Never hold the rifle in a vertical position when removing a pellet. The pellet can fall into the mechanism and cause damage. Place the rifle on its side.

**DE****INHALT****SICHERER UMGANG MIT WAFFEN****SICHERHEITSHINWEISE****PFLEGE****BENENNUNG DER TEILE****BEDIENUNG**

Sie sollten mit der richtigen, sicheren Handhabung Ihrer Waffe vertraut sein. Im Hinblick auf die Grundregeln zum sicheren Schießen bedenken Sie, dass jede Berührung mit der Waffe als Handhabung verstanden wird.

- Behandeln Sie jede Waffe so, als wäre sie geladen.
- Die Waffe beim Laden stets sichern, so dass sich kein Schuss ungewollt lösen kann. Finger immer außerhalb des Abzugsbügels halten und nur zum Schuss an den Abzug legen.
- Verwenden Sie nur für diese Waffe vorgesehene Geschosse.
- Halten Sie die Mündung stets in eine sichere Richtung.
- Das Schießen ist nur in der eigenen Wohnung, auf polizeilich zugelassenen Schießständen und im befriedeten Besitztum erlaubt, wenn das Geschoss dieses beim Schuss nicht verlassen kann. Hierbei den Gefahrenbereich des Geschosses beachten.
- Transportieren Sie niemals eine geladene Waffe. Laden Sie nur, wenn Sie schießen möchten.
- Waffe niemals auf Menschen oder Tiere richten. Vermeiden Sie Querschläger. Schießen Sie niemals auf glatte, harte Oberflächen oder auf Wasserflächen.
- Vergewissern Sie sich vor dem Schuss, dass Ziel und Umgebungsbereich sicher sind.
- Kontrollieren Sie immer, ob die Waffe ungeladen ist, wenn Sie sie transportieren oder von einer anderen Person übernehmen.
- Vergewissern Sie sich, dass Sie auch beim Stolpern oder Stürzen die Richtung der Mündung kontrollieren können.
- Aus Sicherheitsgründen sollte beim Schießen eine Schutzbrille getragen werden.
- Aufbewahren der Waffe stets sicher und ungeladen vor unerlaubtem Zugriff Unbefugter (ungeschulte Personen, Kinder, Personen unter 18 Jahren) und getrennt von der Munition.
- Weitergabe dieser Waffe mit der Bedienungsanleitung nur an Personen, wenn diese über 18 Jahre alt und mit der Handhabung dieser Waffe genauestens vertraut sind.
- Jegliche Veränderungen oder Reparaturen von Waffen sollten nur von fachkundigen Firmen oder vom Büchsenmacher durchgeführt werden.
- Legen Sie niemals eine geladene Waffe aus der Hand.
- Geben Sie nur entladene Waffen an andere Personen weiter.



SICHERHEITSHINWEISE



PFLEGE

DE



ACHTUNG

Zu Ihrer eigenen und zur Sicherheit anderer lesen Sie die Bedienungsanleitung vollständig und sorgfältig durch, bevor Sie mit der Waffe den ersten Versuch zu schießen unternehmen. Käufer und Besitzer haben die Pflicht, alle Regeln über den Gebrauch und den Besitz von Druckluftwaffen zu befolgen. Jede Änderung an dieser Waffe kann zu einer Änderung der waffenrechtlichen Einstufung führen und ist somit unzulässig. Die Gewährleistung des Herstellers erlischt in diesem Fall sofort.

GARANTIE

Innerhalb des gesetzlich festgelegten Zeitraumes repariert oder ersetzt Ihnen die Fa. Umarex Ihre Waffe kostenlos, falls der Defekt nicht durch Eigenverschulden aufgetreten ist. Geben Sie die Waffe einem autorisierten Händler, beschreiben Sie ihm das Problem und fügen Sie den entsprechenden Kaufbeleg bei.

Die von Carl Walther GmbH hergestellten Druckluftwaffen werden gemäß den Zulassungsvorschriften der Physikalisch-Technischer Bundesanstalt (PTB), dem Bundesgesetz, den CIP-Vorschriften und dem waffentechnischen Know-how der Firma Carl Walther GmbH hergestellt.

Somit übernehmen wir keine Haftung, falls diese Ware nach dem Export ins Ausland nicht den dort geltenden Rechtsvorschriften entsprechen sollte und dem Besitzer/Käufer juristische Schwierigkeiten und Konsequenzen daraus entstehen sollten.

REPARATUR

Eine Waffe, die nicht einwandfrei funktioniert, ist gefährlich. Es ist schwierig, eine Waffe selbst zu reparieren, und falscher Zusammenbau kann zu gefährlichen Funktionsstörungen führen. Achtung: Lassen Sie die Waffe nur von einem autorisierten Fachhändler/ Büchsenmacher überprüfen und reparieren.

PFLEGE

Reinigen Sie die äußeren Metallteile mit einem weichem Tuch, welches zuvor mit Waffenöl benetzt wurde. Sprühen Sie 2 bis 3 Tropfen Waffenöl an den Zubringerstift und durch den leeren Trommelschacht in die Waffe. Ölen Sie den Gummiring an dem Trommelmagazin.



ACHTUNG

Benutzen Sie niemals Schnellreinigungspropfen, sonst könnte die Waffe beschädigt werden!

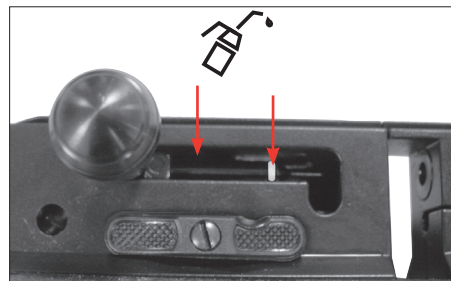

PROBLEME

Probleme	Mögliche Gründe					
	Waffe gesichert	Pressluft-Kartusche leer	Lauf verschmutzt	Steilschraube am Abzug prüfen	Falsche Munition	Munition falsch geladen
schlechte Schussleistung		●	●		●	●
Waffe schießt nicht	●	●		●	●	●
geringe Geschossgeschwindigkeit		●	●		●	●



DE



BENENNUNG / TECHNISCHE DATEN

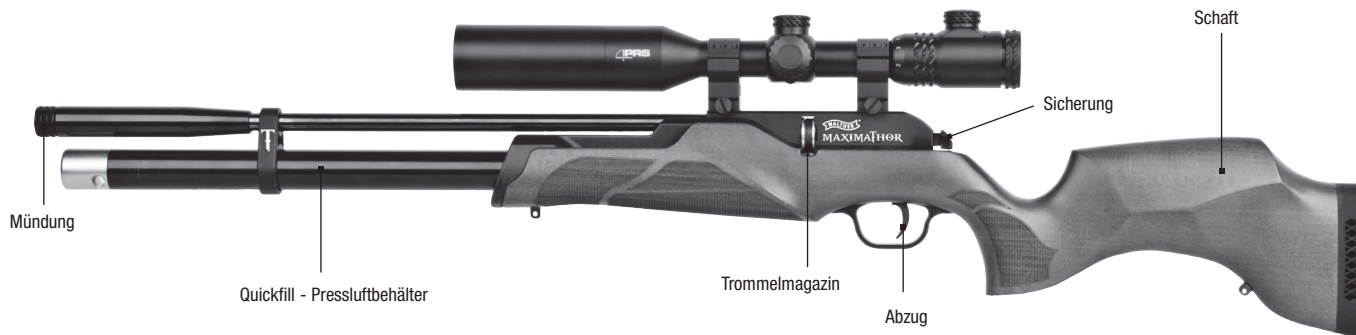

TECHNISCHE DATEN

max. Energie	60 Joule	70 Joule
Kaliber	5,5 mm (.22)	6,35 mm (.25)
Magazinkapazität	8 Schuss	
Gesamtlänge	1052 mm	
Gewicht	4400 g	
Lauflänge	600 mm	
Antrieb	Quickfill - Pressluftbehälter - 200 bar	
Sicherung	manuelle Sicherung	

In Deutschland WBK-Pflichtig.
(Gewehr mit Sonderzubehör, Zielfernrohr - 2-12x44, 2.1552)



BENENNUNG / SICHERUNG

DE



ACHTUNG

Hantieren Sie nur mit der Waffe, wenn diese gesichert ist. Achten Sie stets darauf, dass die Mündung in eine sichere Richtung zeigt.



HINWEIS

Die Waffe hat eine manuelle Sicherung!



DE DRUCKLUFTBEHÄLTER / DRUCKLUFTVERSORUNG

Das Luftgewehr Maximathor ist mit einem Druckluftbehälter ausgerüstet, welcher für Druckluft mit max. 200 bar zugelassen ist. Dieser kann jederzeit durch den mitgelieferten Füllstutzen befüllt werden. Das Herausschrauben des Behälters ist nicht notwendig und nicht vorgesehen.



ACHTUNG

Die Demontage und Montage des Druckluftbehälters darf nur von autorisierten Fachleuten vorgenommen werden.

FÜLLSTANDSANZEIGE

ACHTUNG

Die Füllstandsanzeige des Druckluftbehälters darf nur kontrolliert werden, wenn das Pressluftgewehr entladen, entspannt und gesichert ist.

Der Druck der sich noch in dem Pressluftbehälter befindet, kann an dem in den Behälter integrierten Manometer abgelesen werden. Das Manometer misst mit einer Genauigkeit von $\pm 10\%$. Bedingt durch Temperatureinflüsse können ebenfalls Abweichungen bei der Füllstandsanzeige auftreten.

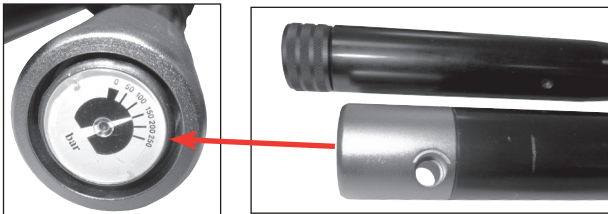

QUICKFILL-PRESSLUFTBEHÄLTER FÜLLEN

Der Pressluftbehälter der Maximathor lässt sich ausschließlich durch den mitgelieferten Füllstutzen befüllen. Das Herausschrauben des Behälters ist nicht notwendig und nicht vorgesehen. Eine nicht fachmännische Demontage des Behälters kann zu Beschädigungen führen.

ACHTUNG

Beim Nachfüllen ist darauf zu achten, dass ausschließlich öl- und wasserfreie Pressluft mit einem Maximaldruck von 200 bar benutzt wird (DIN EN 12021–Atemluft). Gefüllte Druckbehälter dürfen nie einer Temperatur von über 50°C ausgesetzt werden. Am Druckbehälter einschließlich der Ventile darf nicht manipuliert werden. Beim Nachfüllen müssen die gesetzlichen Bestimmungen des jeweiligen Landes berücksichtigt werden. Undichte und/oder sonst gefährliche, unsichere Druckluftbehälter dürfen nicht befüllt werden und sind gefahrlos zu entleeren. Am Druckluftbehälter einschließlich Ventil darf nicht manipuliert werden.

ACHTUNG

Druckluftbehälter, die undicht, beschädigt oder älter als zehn Jahre sind, sind gefahrlos zu entleeren und dürfen nicht mehr benutzt und/oder befüllt werden. Nach zehn Jahren ab Herstellungsdatum muss der Druckluftbehälter erneut durch den Hersteller kostenpflichtig geprüft/ersetzt werden. Das Herstellungsdatum ist auf dem Druckluftbehälter angegeben. Siehe dazu auch Kapitel „Nutzungsdauer“

ACHTUNG

Hantieren Sie nur mit der Waffe, wenn diese entladen, entspannt und gesichert ist. Achten Sie stets darauf, dass die Mündung in eine sichere Richtung zeigt.

Zum Befüllen gehen Sie wie folgt vor:

- Mitgelieferten Füllstutzen mit dem Gewinde G1/8" (Außengewinde) an den Füllschlauch (nicht im Lieferumfang) anschließen.
- Füllstutzen bis zum Anschlag in die dafür vorgesehene Quickfill-Bohrung am Kopf des Pressluftbehälters einführen.
- Das Flaschenventil der Nachfüllflasche langsam öffnen und spätestens nach Erreichen des max. zugelassenen Drucks (200 bar!) wieder schließen.
- Öffnen Sie die Entlüftungsschraube an Ihrem Füllschlauch um den Restdruck im System abzulassen. Schließen Sie die Entlüftungsschraube erst nachdem Sie keine Strömungsgeräusche mehr wahrnehmen.
- Entnehmen Sie den Füllstutzen. Sie sollten den Füllstutzen niemals unter Druck aus der Quickfill-Bohrung herausziehen, dies führt zu Beschädigungen an den Dichtungen.



QUICKFILL-PRESSLUFTBEHÄLTER FÜLLEN (ff.)

DE

! ACHTUNG

Sie sollten den Füllstutzen niemals unter Druck aus der Quickfill-Bohrung herausziehen, dies führt zu Beschädigungen an den Dichtungen.

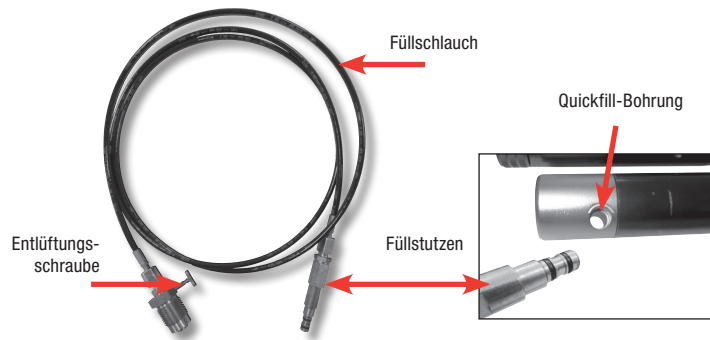

! Nutzungsdauer Quickfill-Pressluftbehälter

Für Druckluftbehälter aus Stahl gilt die Festlegung, dass die Nutzungsdauer auf 10 Jahre beschränkt ist. Aufgrund der Materialeigenschaft der Stahlkartuschen und der dadurch bestehenden Möglichkeit einer vom Hersteller durchzuführenden Wiederholungsprüfung nach 10 Jahren, kann bei den Stahlkartuschen - sofern die Wiederholungsprüfung keine Beanstandungen ergibt - einmalig die Nutzungsdauer um weitere 10 Jahre verlängert werden - so dass eine maximale Nutzungsdauer von insgesamt 20 Jahren möglich ist.

! ACHTUNG

Die Nutzungsdauer von Druckluftbehältern aus Stahl, die älter als 20 Jahre sind, kann nicht mehr durch eine wiederkehrende Prüfung verlängert werden. Nach Ablauf der Nutzungsdauer sind die Kartuschen nicht mehr zu benutzen und gefahrlos zu entleeren.

Beschriftung Quickfill-Pressluftbehälter:

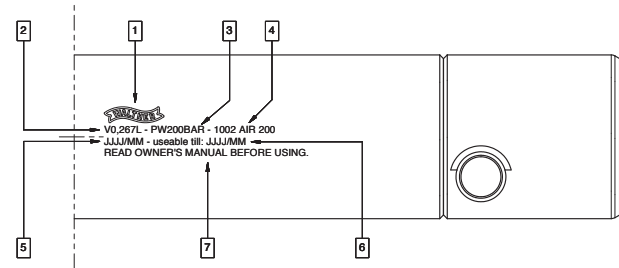

1. Hersteller
2. Inhalt in Liter
3. Max. zugelassener Arbeitsdruck
4. Füllmedium
5. Herstelljahr / -monat
6. Verwendbar bis: (Datum der nächsten wiederkehrenden Prüfung)
7. Warnhinweis

JJJJ = Jahr (z.B. 2015)

MM = Monat (z.B. September = 09)

! Weitere wichtige Hinweise zur Verwendung von Druckluftbehältern

- In Flugzeugen, beim Postversand, usw. dürfen nur ungefüllte Druckluftbehälter transportiert werden.
- Reparaturen an Druckluftbehältern dürfen nur vom Hersteller unter Verwendung von Originalersatzteilen durchgeführt werden. Bei Nichtbeachtung erlischt die Haftung und Garantie.
- Die Oberfläche der Druckluftbehälter darf nicht manipuliert werden. Insbesondere dürfen keine Gravuren oder andere abrasive Vorgänge vorgenommen werden, da dies zu Beschädigungen am Druckluftbehälter und damit zu einem Sicherheitsrisiko führen kann.
- Der Druckluftbehälter ist vor jedem Gebrauch auf Risse und Beschädigungen zu überprüfen.
- Der Druckluftbehälter ist vor jedweder Gewalteinwirkung zu schützen.



DE



LADEN DES TROMMELMAGAZINS

ACHTUNG

Verwenden Sie keine Stahlrundkugeln (so genannte BBs), Federbolzen oder ähnlich ungeeignete Geschosse.

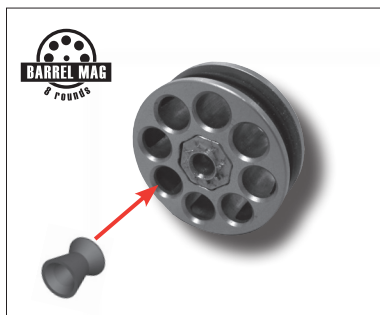

LADEN DES GEWEHRS

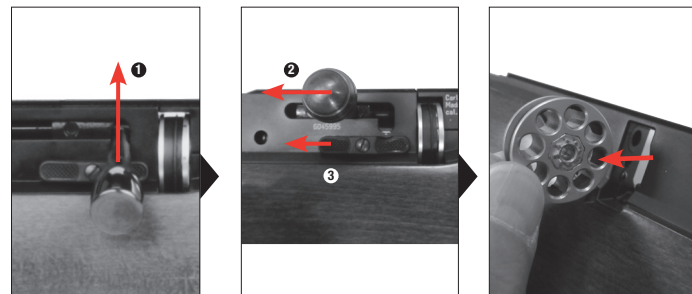

ACHTUNG

Durch den Verriegelungsvorgang wird automatisch ein Diabolo in den Lauf geladen!
Ein erneutes Repetieren lädt ein weiteres Diabolo in den Lauf!

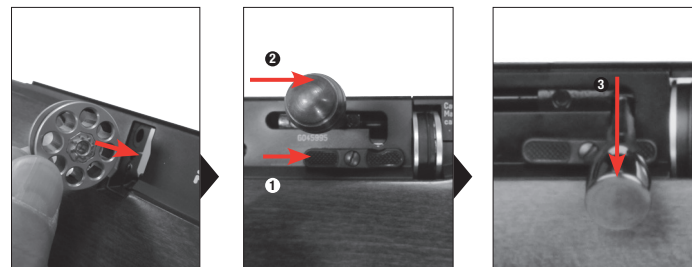



REPETIEREN (LADEVORGANG) / SCHIESSEN

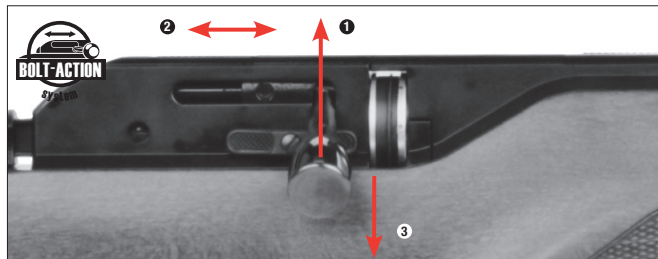

Repetieren (Ladevorgang)

- 1 Kammerstengel entriegeln.
- 2 Kammerstengel nach hinten und nach vorne bewegen.
- 3 Kammerstengel verriegeln.

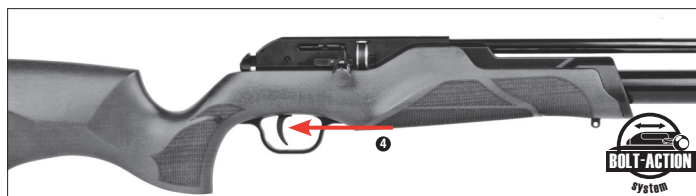

ACHTUNG

Ihre Schusswaffe ist nun feuerbereit. Halten Sie ihren Finger vom Abzug entfernt und außerhalb des Abzugsbügels, bis Sie zum Schießen bereit sind.



VORZUGWEG DES ABZUGS EINSTELLEN

DE

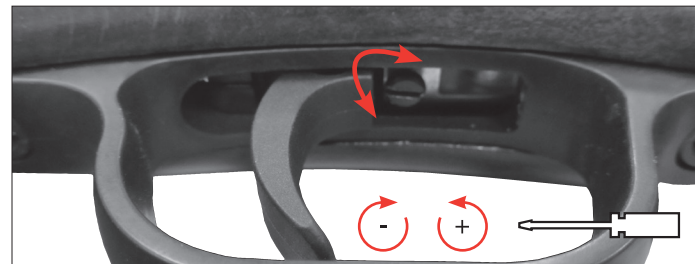

Gewehr sichern und entladen.

Vorzugweg mit einem Schraubendreher am Abzug einstellen.



LADEHEMMUNG

ACHTUNG

Das Schießen mit einem Gewehr mit zu geringem Pressluft-Druck kann dazu führen, dass ein Diabolo im Lauf stecken bleibt.

Trommelmagazin entnehmen. Kammerstengel schließen und ohne Trommelmagazin schießen. Das feststehende Diabolo wird verschossen.

Wird das Problem nicht behoben, Waffe auf die Seite legen.

Im Lauf befindliches Diabolo mit einer Reinigungsbürste nach hinten aus dem Gewehr schieben.

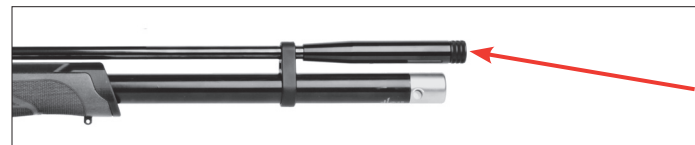

ACHTUNG

Halten Sie das Gewehr beim Entfernen des Geschosses niemals senkrecht! Das Diabolo kann in den Systemschacht fallen und Funktionsstörungen hervorrufen. Gewehr auf die Seite legen.



1

CONSIGNES DE SÉCURITÉ

2

ENTRETIEN

3

DÉSIGNATION DES PIÈCES

4

UTILISATION

Vous devez être habitué à manipuler votre arme correctement et de manière sûre. En considération des règles de base pour tirer en toute sécurité, n'oubliez pas que tout contact avec l'arme est considéré comme une manipulation.

- Maniez toujours l'arme comme si elle était chargée.
- Enclenchez toujours la sûreté avant de charger l'arme afin d'éviter tout tir involontaire. Ne mettez jamais le doigt sur la détente avant d'être prêt à tirer.
- Utilisez seulement les munitions prévues pour cette arme.
- Pointez toujours l'arme dans une direction sûre.
- Il n'est permis de tirer avec cette arme que dans le propre lieu de résidence du propriétaire, dans des zones de tir autorisées par la police et dans une propriété sécurisée, à condition que le projectile ne puisse pas sortir de la zone de tir. Pour cela, veuillez prêter attention à la portée des projectiles.
- Ne transportez jamais une arme chargée. Armez-la seulement lorsque vous êtes prêt à tirer.
- Ne pointez jamais l'arme vers des personnes ou des animaux. Évitez les tirs pouvant ricocher. Ne tirez jamais sur des surfaces lisses ou dures ou sur l'eau.
- Avant de tirer, assurez-vous que la cible et les alentours ne présentent aucun danger.
- Vérifiez toujours que l'arme est déchargée avant de la transporter ou lorsque vous la recevez d'autrui.
- Veillez à maîtriser la direction dans laquelle l'arme est pointée même si vous trébuchez ou tombez.
- Pour des raisons de sécurité, portez des lunettes de protection lorsque vous tirez.
- Rangez toujours l'arme déchargée, sûreté enclenchée, séparée des munitions, et hors de portée des personnes non autorisées (personnes non formées au maniement, enfants, mineurs).
- Remettez cette arme accompagnée du mode d'emploi seulement à des personnes de plus de 18 ans et le plus possible formées au maniement de cette arme.
- Toute modification ou réparation de l'arme doit être effectuée par une entreprise spécialisée ou un armurier.
- Ne posez jamais une arme chargée.
- Déchargez toujours l'arme avant de la remettre à d'autres personnes.



CONSIGNES DE SÉCURITÉ



ENTRETIEN

FR



ATTENTION

Pour votre sécurité et celle des autres, veuillez lire attentivement tout le mode d'emploi avant de tirer pour la première fois avec cette arme.

Les acheteurs et possesseurs d'armes ont pour obligation de respecter tous les règlements relatifs à l'utilisation et à la possession d'armes à air comprimé. Toute modification de l'arme est interdite en raison du changement de classification légale que celle-ci peut entraîner. En cas de non-respect de cette règle, la garantie du fabricant expire immédiatement.

GARANTIE

La société Carl Walther GmbH s'engage à réparer ou à remplacer votre arme gratuitement durant un an à compter de la date d'achat, à condition que vous ne soyez pas responsable du défaut. Pour cela, remettez l'arme à un revendeur autorisé, décrivez-lui le problème et joignez le justificatif d'achat correspondant.

Les armes à air comprimé de la société Carl Walther GmbH sont fabriquées conformément aux directives de conformité de l'institut allemand « Physikalisch-Technische Bundesanstalt (PTB) », à la loi fédérale, aux prescriptions CIP et au savoir-faire technique de la société Carl Walther GmbH.

Ainsi, nous ne pouvons être tenus responsables si, après exportation à l'étranger, cette marchandise ne répond pas aux prescriptions légales en vigueur dans le pays en question et si le possesseur/acheteur doit pour cette raison faire face à des difficultés juridiques ou toute autre conséquence pouvant découler de ce fait.

RÉPARATIONS

Une arme qui ne fonctionne pas correctement est dangereuse. Il est difficile de réparer soi-même une arme et un assemblage incorrect peut entraîner de dangereux dysfonctionnements. Attention : ne faites vérifier et réparer votre arme que par un spécialiste / armurier autorisé.

ENTRETIEN

Nettoyez les pièces métalliques extérieures à l'aide d'un chiffon doux préalablement imbibé d'huile pour armes. Vaporisez 2 à 3 gouttes d'huile pour armes sur le dispositif d'alimentation et dans l'arme par l'intermédiaire du logement du chargeur vide. Huilez la bague de caoutchouc se trouvant sur le barillet.



ATTENTION

N'utilisez jamais de tampons de nettoyage rapide, ils pourraient endommager l'arme !

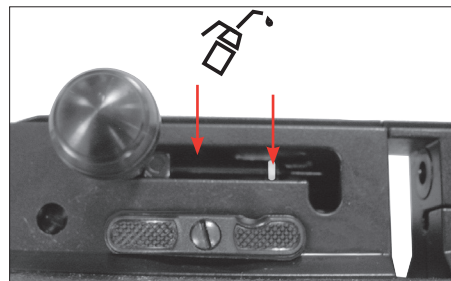

DYSFONCTIONNEMENTS

Dysfonctionnements	Causes possibles					
	sûreté de l'arme enclenchée	cartouche d'air comprimé vide	canon encrassé	Vérifier la vis de réglage sur la détente	mauvaises munitions	munitions mal chargées
mauvaise performance de tir		●	●		●	●
l'arme ne tire pas	●	●		●	●	●
faible vitesse du projectile		●	●		●	●



FR



DÉSIGNATION DES PIÈCES / CARACTÉRISTIQUES TECHNIQUES

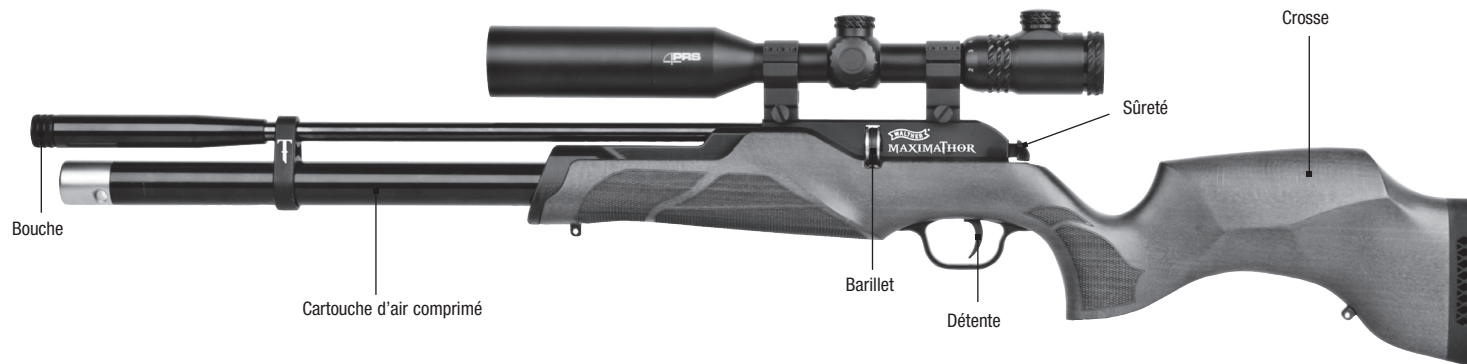

CARACTÉRISTIQUES TECHNIQUES

	60 Joule	70 Joule
Calibre	5,5 mm (.22)	6,35 mm (.25)
Capacité du chargeur	8 tirs	
Longueur totale	1052 mm (41.42 inch)	
Poids	4400 g (9.70 lb)	
Longueur du canon	600 mm (23.62 inch)	
Declenchement	Cartouche d'air comprimé Quickfill , 200 bars	
Sécurité	sûreté de détente manuelle	

* En Allemagne, soumis à la réglementation WBK.
(carabine avec accessoires spéciaux - 2-12x44, 2.1552)



DÉSIGNATION DES PIÈCES / SÛRETÉ

FR

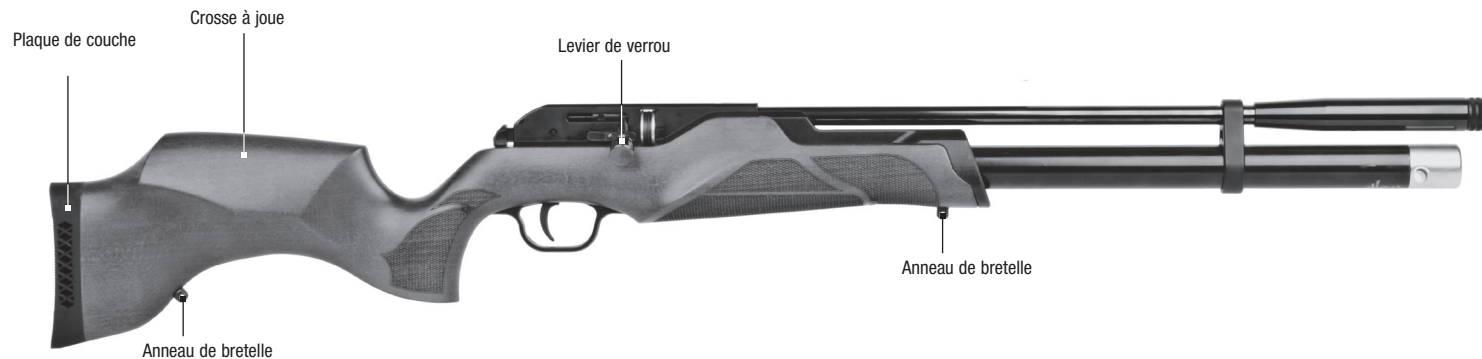

ATTENTION

Ne manipulez l'arme que lorsque la sûreté est enclenchée. Veillez à toujours pointer la bouche de l'arme dans une direction sûre.

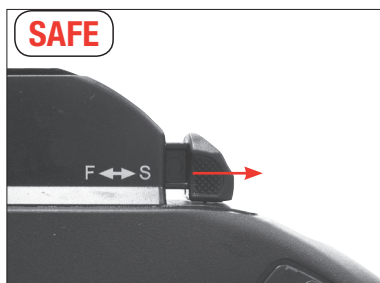

ATTENTION

L'arme dispose d'une sûreté manuelle.



FR



CARTOUCHE D'AIR COMPRIMÉ / ALIMENTATION EN AIR COMPRIMÉ

La carabine à air comprimé Maximathor est équipée d'une cartouche à air comprimé uniquement autorisée pour une pression de 200 bars max. Cette cartouche peut être remplie à tout moment grâce au manchon de remplissage fourni. Il n'est pas nécessaire ni prévu de dévisser la cartouche.



ATTENTION

Seuls des spécialistes agréés sont autorisés à monter et démonter les cartouches d'air comprimé.



AFFICHAGE DU REMPLISSAGE

ATTENTION

Pour vérifier l'indicateur du niveau de remplissage de la cartouche d'air comprimé, le pistolet à air comprimé doit être déchargé et désarmé et la sûreté enclenchée.

La pression encore disponible dans la cartouche peut être lue sur le manomètre intégré à la cartouche. La précision du manomètre est de $\pm 10\%$. L'indication du niveau de remplissage peut également varier sous l'influence de la température.

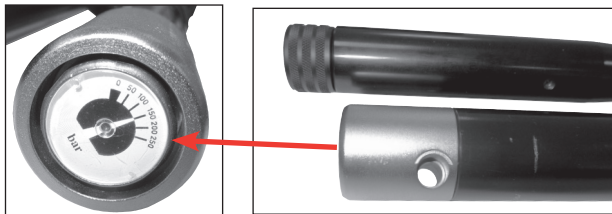

REPLIR LA CARTOUCHE D'AIR COMPRIMÉ QUICKFILL

La cartouche d'air comprimé de la carabine Maximathor ne peut être remplie qu'à l'aide du manchon de remplissage. Il n'est pas nécessaire ni prévu de dévisser la cartouche. Un démontage non adéquat de la cartouche peut entraîner des dommages.

ATTENTION

Lors d'un nouveau remplissage, on veillera à utiliser exclusivement un air comprimé exempt d'huile et d'eau d'une pression maximale de 200 bars (DIN EN 12021 - air inhalable). Les cartouches d'air comprimé ne doivent jamais être exposées à des températures supérieures à 50 °C. Il est interdit de procéder à des modifications de la cartouche d'air comprimé, soupapes comprises. Les dispositions légales du pays concerné doivent également être respectées lors du remplissage. Les cartouches d'air comprimé non hermétiques et/ou présentant un danger potentiel ne doivent pas être remplies et doivent être vidées avec la plus grande précaution.

ATTENTION

Les cartouches d'air comprimé non étanches, endommagées ou de plus de dix ans doivent être vidées en respectant les consignes de sécurité et ne doivent plus être utilisées et/ou remplies à nouveau. Passé un délai de dix ans à compter de la date de fabrication, la cartouche d'air comprimé doit être vérifiée / remplacée par le fabricant aux frais de l'utilisateur. La date de fabrication est indiquée sur la cartouche d'air comprimé. Reportez-vous également au chapitre « durée d'utilisation ».

ATTENTION

Ne manipulez l'arme que lorsque celle-ci est déchargée, désarmée et avec la sûreté enclenchée. Veillez à toujours pointer la bouche de l'arme dans une direction sûre.

Pour le remplissage, procédez de la manière suivante :

- Connectez le manchon de remplissage fourni avec le filet G1/8" (filet extérieur) au flexible de remplissage (non fourni).
- Introduisez le manchon de remplissage jusqu'à la butée dans l'orifice Quickfill prévu à cet effet sur la tête de la cartouche d'air comprimé.
- Ouvrez lentement la soupape de la bouteille de remplissage et refermez-la au plus tard une fois la pression maximale autorisée atteinte (200 bars !).
- Ouvrez la vis de purge sur votre tube de remplissage pour laisser échapper la pression restante du système. Ne refermez la vis de purge qu'une fois que vous n'entendez plus de bruit de sortie d'air.
- Retirez le manchon de remplissage. Vous ne devez en aucun cas retirer le manchon de remplissage de l'orifice Quickfill sous pression. Cela endommage les joints.



REPLIR LA CARTOUCHE D'AIR COMPRIMÉ QUICKFILL

FR

ATTENTION

Vous ne devez en aucun cas retirer le manchon de remplissage de l'orifice Quickfill sous pression. Cela endommage les joints.

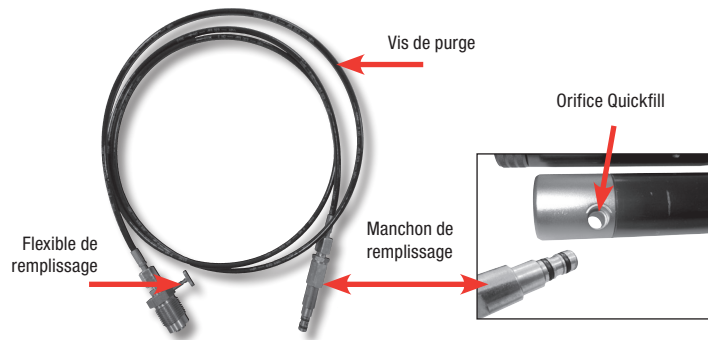

Durée d'utilisation des cartouches Quickfill

La durée d'utilisation des cartouches d'air comprimé en acier est limitée à 10 ans. En raison des propriétés du matériau des cartouches en acier et de la possibilité d'un contrôle ultérieur devant être réalisé par le fabricant au bout de 10 ans, la durée d'utilisation des cartouches en acier peut être prolongée une seule fois de 10 ans supplémentaires, si les résultats du contrôle sont positifs. Cela porte la durée d'utilisation maximale envisageable à 20 ans.

ATTENTION

La durée d'utilisation de cartouches d'air comprimé en acier de plus de 20 ans ne peut plus être prolongée par un autre contrôle. Une fois la durée d'utilisation écoulée, la cartouche ne doit plus être utilisée et doit être vidée selon les précautions d'usage.

Étiquetage des cartouches Quickfill :

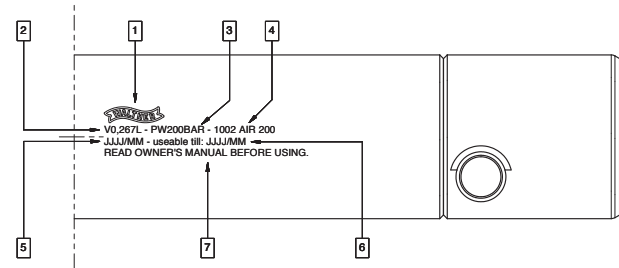

1. Fabricant
2. Contenu en litre
3. Pression de travail max. autorisée
4. Milieu de remplissage
5. Année/mois de fabrication
6. À utiliser avant le (date du prochain contrôle)
7. Avertissement

aaaa = année (par. ex. 2015)

MM = mois (par ex. septembre = 09)

Autres consignes importantes concernant l'utilisation de cartouches d'air comprimé

- Les cartouches d'air comprimé doivent impérativement être vides pour être transportées par avion ou envoyées par colis postal.
- Les travaux de réparation sur les cartouches d'air comprimé ne doivent être réalisés que par le fabricant et avec des pièces de rechange originales. Le non-respect de cette consigne entraîne l'annulation de la garantie.
- La surface de la cartouche d'air comprimé ne doit pas être manipulée. En particulier, aucune gravure ou tout autre procédé abrasif ne doit être entrepris, car cela peut endommager la cartouche d'air comprimé et ainsi présenter un risque.
- L'absence de fissures et de dommages sur la cartouche d'air comprimé doit être vérifiée avant chaque utilisation.
- La cartouche d'air comprimé doit être protégée de toute force et de tout acte violent.



FR



CHARGEMENT DU BARILLET

ATTENTION

N'utilisez pas de billes rondes en acier (appelées BB), de fléchettes ou tout autre projectile similaire inapproprié.

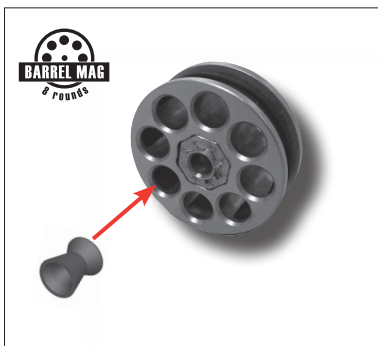

CHARGEMENT DE LA CARABINE

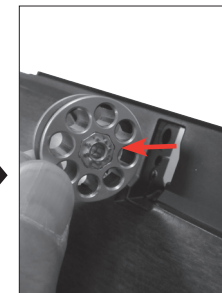
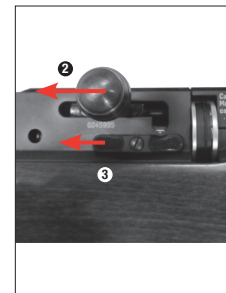
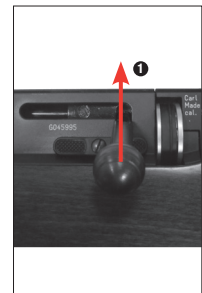

ATTENTION

Un diablo est automatiquement chargé dans le canon lors du processus de verrouillage ! Une nouvelle répétition charge un autre diablo dans le canon !

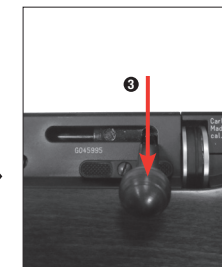
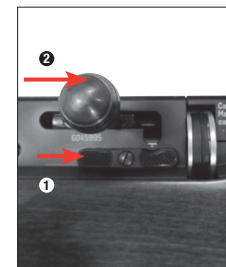



RÉPÉTITION (PROCESSUS DE CHARGEMENT) / TIR

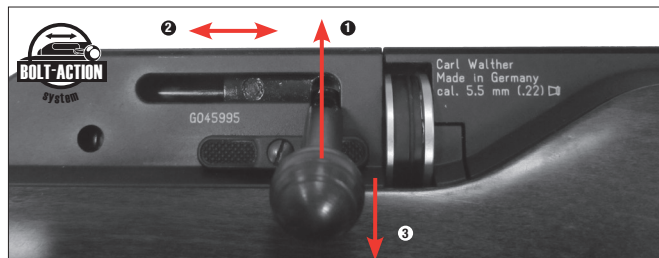

Mouvement de répétition (processus de chargement)

- 1 Débloquez le levier de verrou.
- 2 Tirez le levier de verrou vers l'arrière puis ramenez-le.
- 3 Bloquer le levier de verrou

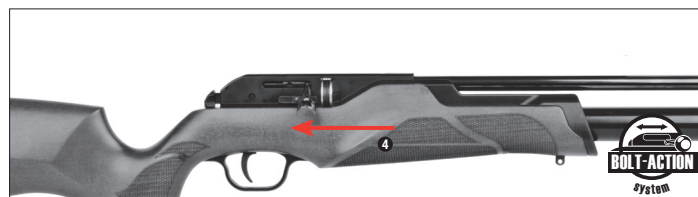

ATTENTION

Votre arme est à présent prête à tirer. Tenez votre doigt éloigné de la détente et en dehors du pontet jusqu'à ce que vous soyez prêt à tirer.



RÉGLER LA COURSE DE DÉTENTE

FR

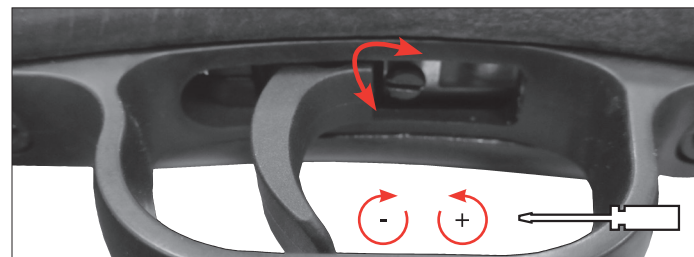

Enclenchez la sûreté et déchargez l'arme.

Réglez la course en tournant la vis située sur la détente à l'aide d'un tournevis.



PROBLÈME DE CHARGEMENT



ATTENTION

Lorsque vous tirez avec une arme dont la pression d'air comprimé est insuffisante, un diablo peut rester coincé dans le canon.

Retirez le barillet. Fermez le levier de verrou et tirez sans barillet.

Le diablo coincé est alors tiré.

Si cela ne résout pas le problème, posez l'arme sur le côté et faites sortir le diablo du canon en le poussant par l'arrière à l'aide d'un écouvillon.



ATTENTION

Ne tenez en aucun cas la carabine à la verticale lorsque vous retirez le projectile ! Le diablo peut tomber dans le mécanisme et provoquer des dysfonctionnements. Placez la carabine sur le côté.



1

INSTRUCCIONES DE SEGURIDAD

2

CUIDADOS

3

DENOMINACIÓN DE LAS PIEZAS

4

MANEJO

Usted deberá estar familiarizado con el manejo correcto y seguro de su arma. Respecto a las reglas básicas para disparar con seguridad, considere cada contacto con el arma como parte de su manejo.

- Trate siempre el arma como si estuviera cargada.
- Cuando cargue el arma, asegúrese siempre de que tenga el seguro activado para evitar que se dispare involuntariamente. Mantenga el dedo siempre fuera del guardamonte y colóquelo solamente cuando tenga intención de disparar.
- Use únicamente la munición prevista para esta arma.
- Mantenga la boca del arma apuntando siempre en una dirección segura.
- Sólo está permitido disparar el arma en la vivienda del propietario o en las zonas de tiro autorizadas por la policía, siempre y cuando el proyectil no pueda sobrepasar el área de tiro. Para ello, tenga siempre presente la distancia máxima de peligro del proyectil.
- Nunca transporte el arma cargada. Cargue el arma únicamente cuando tenga intención de disparar.
- Nunca apunte el arma hacia personas o animales. Evite los disparos en los que el proyectil pueda rebotar. Nunca dispare sobre superficies lisas y duras o el agua.
- Antes de disparar, asegúrese de que el objetivo y el entorno sean seguros.
- Al transportar o recibir el arma de otra persona, compruebe siempre que esté descargada.
- Asegúrese de que aunque tropezara o cayera, todavía puede controlar la dirección a la que apunta la boca del arma.
- Por motivos de seguridad, use siempre gafas protectoras cuando vaya a disparar.
- Guarde siempre el arma descargada, separada de la munición y en lugar seguro para evitar que personas no autorizadas (personas sin formación, niños, personas menores de 18 años) puedan acceder a ella.
- Entregue esta arma, junto con las instrucciones de uso, únicamente a personas mayores de 18 años que estén perfectamente familiarizadas con su manejo.
- Cualquier modificación o reparación del arma deberá llevarla a cabo una empresa especializada o un armero.
- Nunca deje sin vigilancia un arma cargada.
- Siempre que entregue un arma a otra persona, asegúrese de que está descargada.



INSTRUCCIONES DE SEGURIDAD



CUIDADOS

ES



ATENCIÓN

Por su propia seguridad y la de los demás, lea detenidamente las instrucciones de uso completas antes de disparar el arma por primera vez. Los vendedores y compradores están obligados a cumplir todas las normas de uso y posesión de armas de aire comprimido. Queda prohibida cualquier modificación de esta arma, ya que ello podría implicar un cambio en su clasificación legal. En caso de modificación quedaría extinguida de inmediato la garantía del fabricante.

GARANTIA

La empresa Walther se responsabiliza de reparar o sustituir su producto sin coste alguno en el plazo legalmente fijado a partir de la fecha de compra, siempre que el defecto no sea responsabilidad del propio usuario. Entregue el arma a un comerciante autorizado, describa el problema y adjunte el correspondiente comprobante de compra.

Las armas de aire comprimido de la empresa CARL WALTHER GmbH se fabrican de conformidad con las normas de homologación del Instituto Federal PTB (Physikalisch-Technischer Bundesanstalt), la Ley Federal alemana, la normativa que establece el centro CIP y la experiencia en fabricación de armas de CARL WALTHER GmbH.

Por eso, no asumimos ninguna responsabilidad en el caso de que al exportar el arma a un país extranjero, ésta no cumpliera con la normativa legal local y el propietario o comprador tuviera que responder jurídicamente por dicho incumplimiento.

REPARACIONES

Un arma que no funcione perfectamente es peligrosa. Es muy difícil reparar uno mismo un arma, y el ensamblaje incorrecto puede provocar fallos de funcionamiento peligrosos. Atención: La comprobación y reparación del arma debe dejarse en manos de especialistas autorizados o un armero.

CUIDADOS

Limpie las piezas metálicas exteriores con un trapo suave, humedecido con aceite para armas. Aplique 2 o 3 gotas de aceite para armas en el alimentador y en interior del arma a través del cargador vacío. Lubrique también el anillo de goma del cargador del tambor.



ATENCIÓN

Nunca use mechas de limpieza rápida porque se puede dañar el arma.

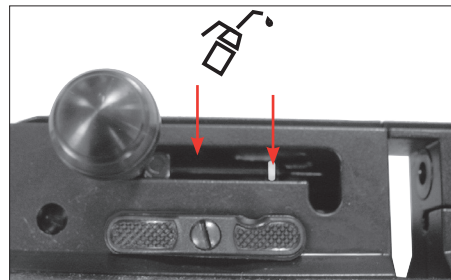

PROBLEMAS

Problemas	Posibles causas					
	Seguro activado	Cartucho de aire comprimido vacío	Cañón sucio	Compruebe el tornillo de ajuste del gatillo	Munición equivocada	Munición mal cargada
Potencia de disparo deficiente		●	●		●	●
El arma no dispara	●	●		●	●	●
Escasa velocidad de disparo		●	●		●	●



ES



DESCRIPCIÓN/ CARACTERÍSTICAS TÉCNICAS

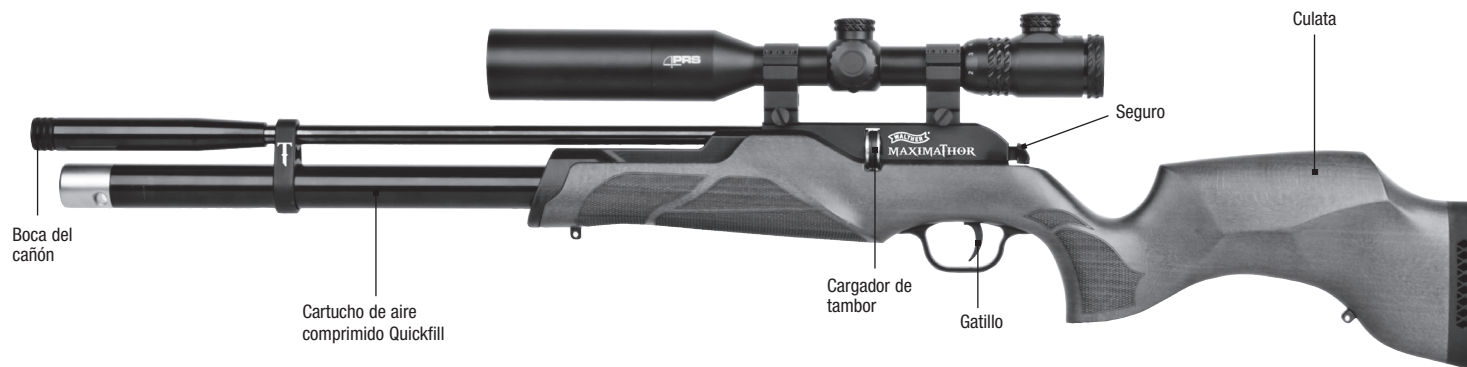

CARACTERÍSTICAS TÉCNICAS

	60 Joule	70 Joule
Calibre	5,5 mm (.22)	6,35 mm (.25)
Capacidad del cargador	8 disparos	
Longitud	1052 mm (41.42 inch)	
Peso	4400 g (9.70 lb)	
Longitud del cañón	600 mm (23.62 inch)	
Accionamiento	Cartucho de aire comprimido Quickfill – 200 bar	
Seguro	Seguro del gatillo manual	

** en Alemania sujeto a la normativa WBK
(Carabina con accesorio especial – ZF 2-12x44, 2.1552)



DENOMINACIÓN/SEGURO

ES



ATENCIÓN

Manipule el arma únicamente cuando tenga el seguro activado. Asegúrese de que la boca del cañón apunte siempre en una dirección segura.

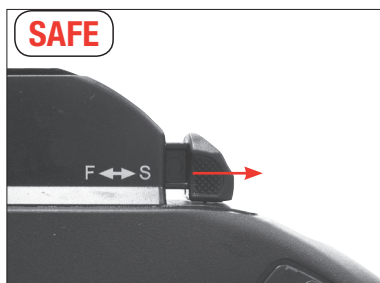

ATENCIÓN

El arma cuenta con un seguro manual.

ES



CARTUCHO DE AIRE COMPRIMIDO/ ABASTECIMIENTO DE AIRE COMPRIMIDO

La carabina de aire comprimido Maximathor está equipada con un cartucho de aire comprimido, homologado para aire comprimido con una presión máx. de 200 bar. Este se puede llenar siempre con la boquilla suministrada. No es necesario destornillar el cartucho y tampoco se ha previsto su destornillado.



ATENCIÓN

El desmontaje y montaje del cartucho de aire comprimido deberá dejarse en manos de personal competente autorizado.



INDICADOR DE LLENADO



ATENCIÓN

El indicador de llenado del cartucho de aire comprimido ha de controlarse únicamente con el arma descargada; desmontada y con el seguro activado.

La presión que ha quedado en el cartucho de aire comprimido se puede leer con el manómetro integrado en la botella. El manómetro mide con una exactitud de $\pm 10\%$. Pueden presentarse variaciones en el indicador de llenado condicionadas por influencias térmicas.

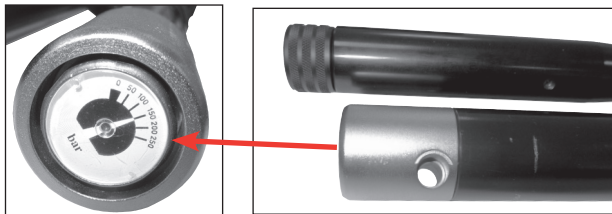

LLENAR EL CARTUCHO DE AIRE COMPRIMIDO QUICKFILL

El cartucho de aire comprimido Maximathor se puede llenar únicamente con la boquilla de llenado suministrada. No es necesario destornillar el cartucho y tampoco se ha previsto su destornillado. Un desmontaje incorrecto del cartucho puede provocar daños.



ATENCIÓN

Al rellenar el cartucho asegúrese de usar aire comprimido libre de aceite y agua con una presión máxima de 200 bar (DIN EN 12021– aire respirable). Los cartuchos a presión llenos nunca deben exponerse a temperaturas superiores a los 50 °C. No manipule el cartucho a presión ni sus válvulas. Para el rellenado deberán observarse la legislación del país respectivo. No rellene nunca cartuchos de aire comprimido no herméticos o que puedan representar cualquier tipo de peligro; vacíelos de forma segura.



ATENCIÓN

Los cartuchos de aire comprimido que presenten fugas, estén dañados o tengan más de diez años se han de vaciar con cuidado y no se deben volver a usar o rellenar. Después de diez años, a partir de la fecha de fabricación, el productor deberá volver a controlar/cambiar el cartucho de aire comprimido. Esta supervisión/cambio está sujeta a costes. La fecha de fabricación se indica en el cartucho de aire comprimido. En el capítulo „Vida útil“ encontrará más información al respecto.



ATENCIÓN

Manipule el arma únicamente cuando esté desarmada y desmontada y con el seguro activado. Asegúrese de que la boca del cañón apunte siempre en una dirección segura.

El llenado se realiza de la siguiente manera:

- Conecte la boquilla de llenado suministrada a la rosca G1/8" (rosca exterior) de la manguera de llenado (no forma parte del volumen de suministro).
- Inserte la boquilla de llenado hasta el tope en la perforación Quickfill, destinada para ello, en la cabeza del cartucho de aire comprimido.
- Abra lentamente la válvula de la botella de recarga y vuélvala a cerrar a más tardar al alcanzar la presión máxima permitida (200 bar).
- Abra el tornillo de purga de la manguera de llenado a fin de evacuar la presión restante del sistema. Cierre el tornillo de purga sólo cuando ya no perciba sonidos de flujo.
- Retire la boquilla de llenado. Nunca retire la boquilla de llenado bajo presión de la perforación Quickfill. Esto provoca daños en las juntas.



LLENAR EL CARTUCHO DE AIRE COMPRIMIDO QUICKFILL (FF)

ES

⚠ ATENCIÓN

Nunca retire la boquilla de llenado bajo presión de la perforación Quickfill. Esto provoca daños en las juntas.

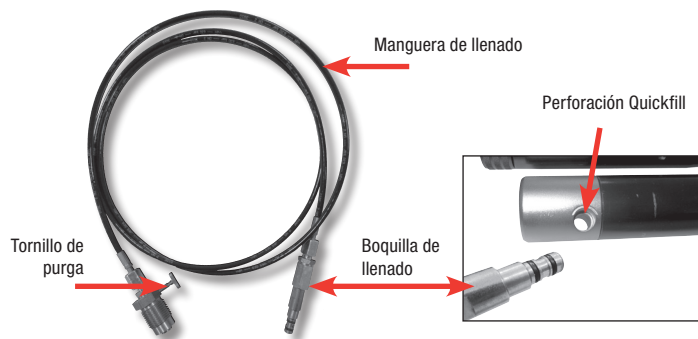

⚠ Vida útil del cartucho de aire comprimido Quickfill

Para los cartuchos de aire comprimido de acero también se ha establecido una vida útil de 10 años. Debido a las características propias del material, existe la posibilidad de que, transcurridos 10 años, el fabricante realice un ensayo repetido del cartucho de acero. Si este ensayo arroja resultados satisfactorios, la vida útil del cartucho se podrá alargar otros 10 años, lo que permite una vida útil máxima de 20 años en total.

⚠ ATENCIÓN

La vida útil de los cartuchos de aire comprimido de acero, que supere los 20 años, no se podrá alargar mediante otro ensayo. No use cartuchos de aire comprimido que hayan sobrepasado el período de vida útil. Elimínelos de forma segura.

Etiqueta del cartuchos de aire comprimido Quickfill

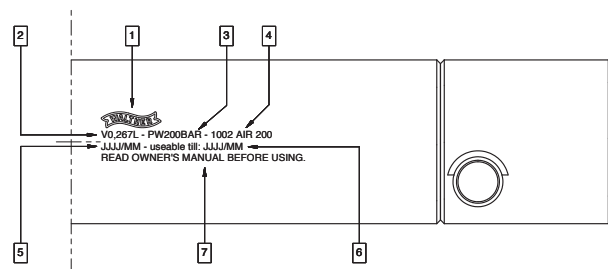

1. Fabricante
2. Contenido en litros
3. Presión de servicio máxima permitida
4. Medio de llenado
5. Año/mes de fabricación
6. Usar hasta (fecha de la próxima inspección periódica)
7. Advertencia

jjjj = año (p. ej., 2015)

MM = mes (p. ej., septiembre = 09)

⚠ Otras instrucciones importantes sobre el uso de cartuchos de aire comprimido

- Los cartuchos que se transporten en avión o se envíen por correo deberán estar siempre vacíos
- La reparación del cartucho de aire comprimido deberá efectuarla únicamente el fabricante, quien deberá usar piezas de recambio originales. La inobservancia de esta indicación provoca la invalidación de la responsabilidad y garantía.
- Está prohibida la manipulación de la superficie del cartucho de aire comprimido. Se prohíbe especialmente realizar grabados u otro tipo de proceso abrasivo, ya que puede dañar el cartucho y generar riesgos para la seguridad.
- Antes de cada uso se deberá comprobar que el cartucho de aire comprimido no presente grietas o desperfectos.
- El cartucho de aire comprimido se debe proteger contra todo tipo de violencia.



ES



CARGAR EL ARMA



ATENCIÓN

No use bolas de acero (los denominados proyectiles BBs), dardos o munición inapropiada similar.

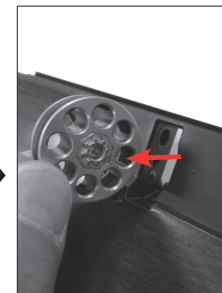
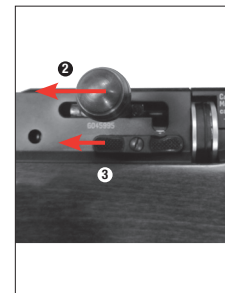
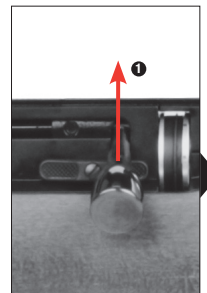
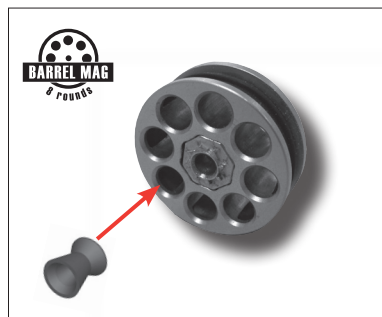

ATENCIÓN

Mediante la operación de bloqueo se carga automáticamente un balín diabólico. Una nueva repetición carga otro balín diabólico en el cañón.

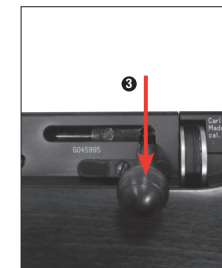
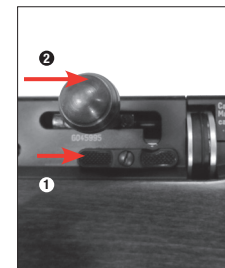



REPETICIÓN (PROCESO DE CARGA) / DISPARAR

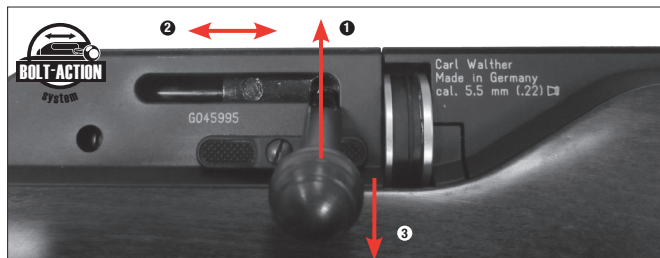

Repetición (proceso de carga)

- 1 Desbloquear la palanca del cerrojo.
- 2 Mover la palanca del cerrojo hacia atrás y luego hacia adelante.
- 3 Desbloquear la palanca del cerrojo.

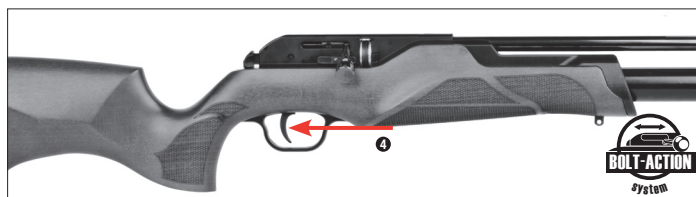

⚠ ATENCIÓN

El arma se encuentra lista para disparar. Mantenga el dedo alejado del gatillo y fuera del guardamonte hasta que esté listo para disparar.



AJUSTE DEL RECORRIDO DEL GATILLO

ES

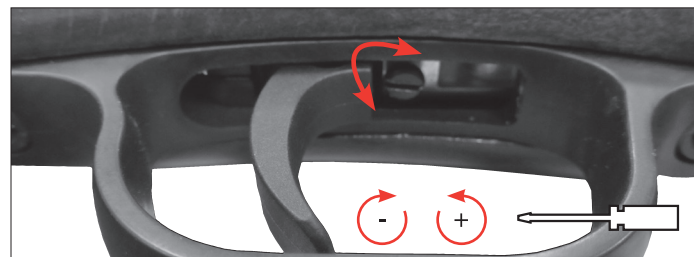

Asegurar y descargar el arma.

Ajustar el recorrido del gatillo con un destornillador.



ENCASQUILLAMIENTO

⚠ ATENCIÓN

Si se dispara un arma con presión de aire insuficiente, el balín diábolo podría quedar atascado en el cañón.

Extraiga el cargador. Cierre la palanca de cerrojo y dispare sin el cargador de tambor. El balín diábolo atascado saldrá disparado.

Si no se soluciona el problema, coloque el arma en posición horizontal.

Extraiga el balín diábolo que se encuentra en el cañón empujando hacia atrás con un cepillo limpiador.



⚠ ATENCIÓN

Nunca sostenga el arma en posición vertical al retirar el proyectil. El balín podría caer dentro del mecanismo y provocar fallos de funcionamiento. Coloque el arma en posición horizontal.



1



NORME DI SICUREZZA

2



MANUTENZIONE

3



DESIGNAZIONE DEI COMPONENTI

4



USO DELLA CARABINA

È necessario mettersi nelle condizioni di maneggiare in modo corretto e sicuro la propria arma. Nell'ottica delle regole fondamentali per tirare in sicurezza, ricordare sempre che toccare un'arma significa maneggiarla.

- Trattare l'arma sempre come se fosse carica.
- Attivare sempre la sicura durante il caricamento dell'arma per impedire la partenza involontaria di un colpo. Tenere il dito sempre al di fuori della guardia e toccare il grilletto solo immediatamente prima di sparare.
- Utilizzare solo le munizioni indicate per quest'arma.
- Puntare la bocca dell'arma sempre in una direzione sicura.
- Il tiro è ammesso soltanto all'interno della propria abitazione, in poligoni abilitati dalle autorità di polizia e su terreni con recinti che non possano essere oltrepassati dai proiettili. Considerare a tale scopo la gittata massima del proiettile.
- Non trasportare mai un'arma carica. Caricare l'arma solo se si intende di sparare.
- Non indirizzare mai l'arma verso persone o animali. Evitare i rimbalzi del proiettile. Non sparare mai su superfici lisce o dure, o su uno specchio d'acqua.
- Prima di sparare assicurarsi della sicurezza del bersaglio e delle sue immediate vicinanze.
- Controllare sempre che l'arma sia scarica prima di trasportarla o prima di prenderla in consegna da un'altra persona.
- Assicurarsi di poter controllare la direzione della volata anche se si sta inciampando o cadendo.
- Per motivi di sicurezza consigliamo di indossare gli occhiali di protezione durante il tiro.
- Conservare l'arma sempre in modo sicuro, scarica ed al di fuori dalla portata di persone non autorizzate (inesperti, bambini, persone di età inferiore ai 18 anni) e separata dalle munizioni.
- Il passaggio di proprietà dell'arma è consentito solamente se essa è corredata dalle istruzioni per l'uso, a persone di età superiore ai 18 anni, e soltanto a condizione che queste persone sappiano maneggiare perfettamente l'arma.
- Qualsiasi intervento o lavoro di riparazione dell'arma dovrà essere effettuato esclusivamente da armaioli esperti o da ditte specializzate.
- Non lasciare mai incustodita un'arma carica.
- Scaricare sempre l'arma prima di consegnarla ad altre persone.



NORME DI SICUREZZA



MANUTENZIONE E PULIZIA

IT



ATTENZIONE

Per la vostra e per l'altrui sicurezza, leggete attentamente e completamente le istruzioni di montaggio prima di usare l'arma per la prima volta. L'acquirente ed il detentore dell'arma hanno l'obbligo di seguire tutte le regole vigenti per il possesso e l'utilizzo delle armi ad aria compressa. Qualsiasi modifica apportata all'arma è inammissibile in quanto può comportare una variazione della classificazione secondo le norme vigenti sul possesso delle armi. In questo caso la garanzia del produttore decade con effetto immediato.

GARANZIA

Entro un anno dalla data di acquisto, la ditta Carl Walther GmbH procede gratuitamente alla riparazione o sostituzione dell'arma, a condizione che il difetto non sia imputabile all'utilizzatore. Affidate l'arma ad un rivenditore autorizzato, descrivete il problema e consegnate la prova d'acquisto.

Le armi ad aria compressa prodotte dalla ditta Carl Walther GmbH Sportwaffen vengono costruite in conformità ai requisiti di certificazione dell'Ente federale fisico-tecnico (Physikalisch-Technische Bundesanstalt PTB), alle leggi federali, alla normativa CIP e in base al know how acquisito dalla ditta Carl Walther GmbH Sportwaffen nella fabbricazione di armi.

In caso di esportazione all'estero, il produttore declina qualsiasi responsabilità per la non conformità dell'arma alle norme vigenti nel paese di destinazione nonché per eventuali difficoltà giuridiche e le relative conseguenze che ne potrebbero risultare per il proprietario/l'acquirente.

RIPARAZIONE

Un'arma che non funziona perfettamente è pericolosa. È difficile riparare autonomamente un'arma, e un assemblaggio non corretto può determinare pericolosi malfunzionamenti.

Attenzione: Far controllare e riparare l'arma esclusivamente da un rivenditore/armaiolo autorizzato.

MANUTENZIONE E PULIZIA

Ripulire le parti metalliche esterne con uno straccio morbido imbevuto d'olio per armi. Spruzzare 2 o 3 gocce di olio per armi sul perno del caricatore e attraverso la sede vuota del tamburo. Oleare la guarnizione di gomma del tamburo.



ATTENZIONE

Non utilizzare mai un tampone di pulizia rapida che potrebbe danneggiare l'arma!

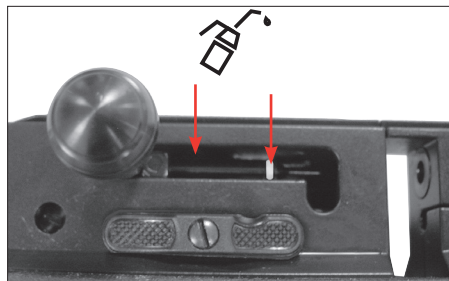

PROBLEMI

Possibili cause

Problemi	Sicura attivata	Serbatoio d'aria compressa vuoto	Canna sporca	Controllare la vite di regolazione sul grilletto	Munizioni sbagliate	Munizioni caricate in modo errato
Scarsa precisione		●	●		●	●
L'arma non spara	●	●		●	●	●
velocità ridotta del proiettile		●	●		●	●



IT



DENOMINAZIONE DEI COMPONENTI / SPECIFICHE TECNICHE

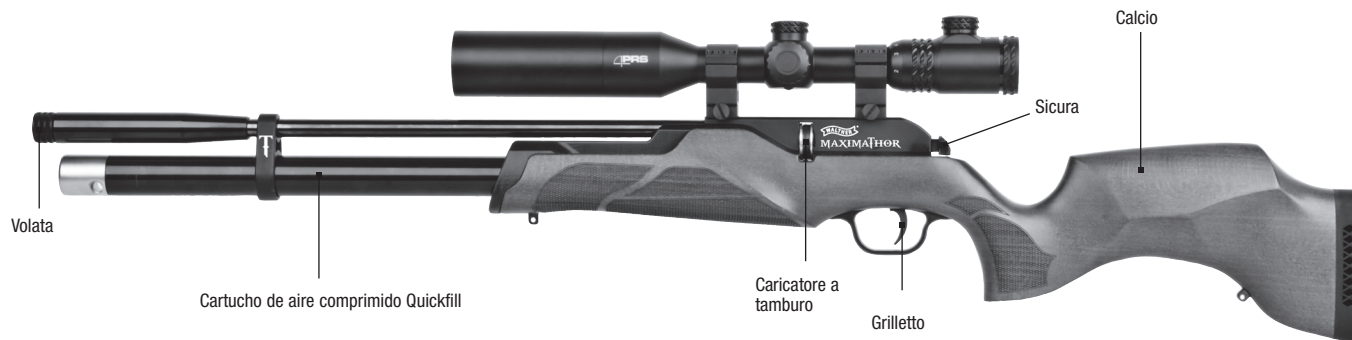

DATI TECNICI

	60 joule	70 joule
Calibro	5,5 mm (.22)	6,35 mm (.25)
Capienza caricatore	8 colpi	
Lunghezza totale	1052 mm (41.42 inch)	
Peso	4400 g (9.70 lb)	
Lunghezza canna	600 mm (23.62 inch)	
Propulsione	Cartucho de aire comprimido Quickfill – 200 bar	
Sicura	sicura manuale	

** licenza di detenzione di armi richiesta in Germania
(carabina con accessori speciali – cannocchiale - 2-12x44, 2.1552)



DENOMINAZIONE DEI COMPONENTI / SICURA

IT

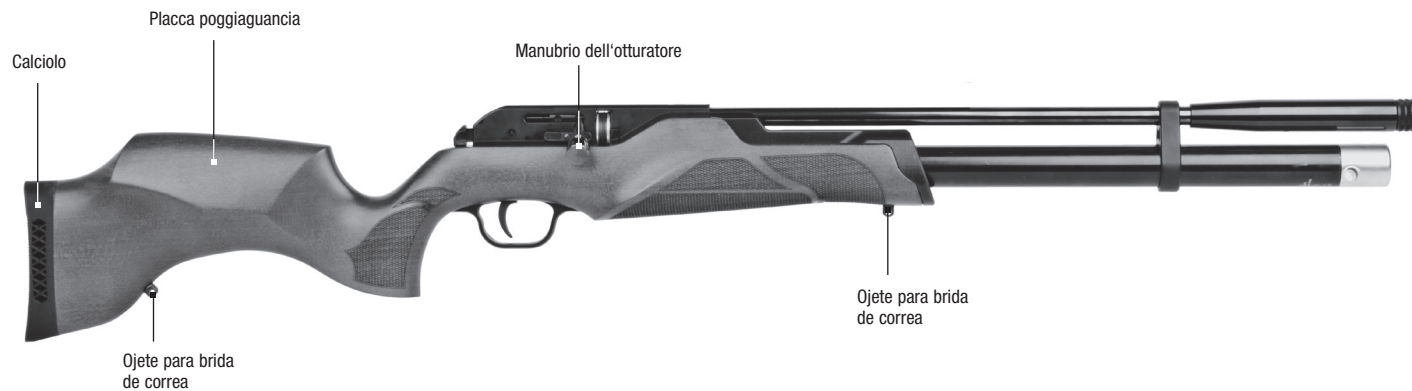

ATTENZIONE

Maneggiare l'arma solo quando la sicura è attivata. Badare sempre a che la volata sia orientata in una direzione sicura.



ATTENZIONE

L'arma è dotata di una sicura manuale.



IT



SERBATOIO A PRESSIONE / ALIMENTAZIONE D'ARIA COMPRESSA

Il fucile Maximathor è dotato di un serbatoio a pressione, ammesso per aria compressa di max. 200 bar. Il serbatoio può essere riempito in qualunque momento con il dispositivo di riempimento in dotazione. Non è necessario e non è previsto che il serbatoio venga svitato.



ATTENZIONE

Lo smontaggio e il montaggio del serbatoio a pressione deve sempre essere affidato a persone esperte ed autorizzate.



INDICATORE DI LIVELLO

ATTENZIONE

L'indicatore di livello del serbatoio a pressione può essere controllato soltanto dopo aver scaricato e disarmato il fucile, e quando la sicura è attivata.

La pressione ancora presente nel serbatoio a pressione può essere letta sul manometro integrato. La precisione di misura del manometro è di $\pm 10\%$. La precisione di misura dell'indicatore di livello potrebbe variare a fronte di certe differenze di temperatura.

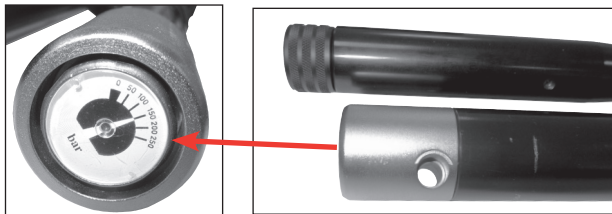

RABBOCCARE IL SERBATOIO A PRESSIONE QUICKFILL

Il serbatoio a pressione del Maximathor può essere rabboccato esclusivamente con il dispositivo di riempimento in dotazione. Non è necessario e non è previsto che il serbatoio venga svitato. Uno smontaggio non corretto del serbatoio a pressione può causare dei danneggiamenti.

ATTENZIONE

Durante il rabocco assicurarsi che venga usata esclusivamente aria compressa priva di olio e acqua, con una pressione max. di 200 bar (DIN EN 12021 - aria respirabile). I serbatoi a pressione riempiti non devono mai essere esposti ad una temperatura di oltre 50°C. È vietato eseguire manipolazioni sia sul serbatoio a pressione sia sulle valvole. Occorre operare il riempimento secondo le norme di legge vigenti nel paese di destinazione dell'arma. I serbatoi a pressione non più stagni, con data d'utilizzo non più valida, e/o pericolosi/non affidabili non devono essere ricaricati, ma svuotati completamente senza correre alcun rischio.

ATTENZIONE

I serbatoi a pressione non più stagni, danneggiati o aventi un'età di più di dieci anni devono essere svuotati adottando le necessarie misure di sicurezza e non possono più essere utilizzati e/o rabboccati. Dopo 10 anni dalla data di produzione, il serbatoio a pressione deve essere controllato/sostituito dal produttore, a spese dell'utilizzatore. La data di produzione è riportata sul serbatoio a pressione. Ved. a questo scopo anche il capitolo „Vita utile“.

ATTENZIONE

Maneggiate l'arma solo quando è scaricata e disarmata, ed è attivata la sicura. Badate sempre a che la bocca dell'arma sia orientata in una direzione sicura.

Per il riempimento procedete come di seguito descritto:

- Collegare il dispositivo di riempimento in dotazione con filettatura G1/8" (filettatura esterna) al tubo flessibile di riempimento (non fornito in dotazione).
- Introdurre il dispositivo di riempimento nell'apposito foro Quickfill sulla testa del serbatoio a pressione, fino all'arresto.
- Aprire lentamente la valvola della bombola di rabocco e chiuderla al più tardi al raggiungimento della pressione massima consentita (200 bar!).
- Aprire la valvola di sfiato sul tubo flessibile di riempimento, per rilasciare la pressione residua nel sistema. Chiudere la valvola di sfiato solo quando non si percepisce più alcun rumore di flusso.
- Estrarre il dispositivo di riempimento. Non estrarre mai il dispositivo di riempimento dal foro Quickfill quando è sotto pressione. Questo potrebbe danneggiare le guarnizioni.



RABBOCCARE IL SERBATOIO A PRESSIONE QUICKFILL (CONTINUA)

IT

ATTENZIONE

Non estrarre mai il dispositivo di riempimento dal foro Quickfill quando è sotto pressione. Questo potrebbe danneggiare le guarnizioni.

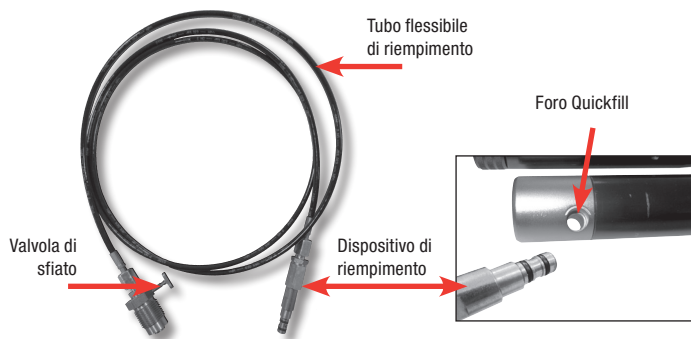

Vita utile del serbatoio a pressione Quickfill

Per quanto riguarda i serbatoi a pressione in acciaio, vale la regola di limitare l'utilizzo ad un periodo di 10 anni. Tuttavia, a fronte delle caratteristiche del materiale di questi serbatoi a pressione esiste la possibilità di sottoporli ad un controllo ripetitivo da effettuare dal produttore dopo 10 anni che - se tale controllo non ha dato luogo a contestazioni di sorta - consente di prolungare il periodo d'utilizzo una sola volta per altri 10 anni, facendo sì che il serbatoio a pressione potrà avere una vita utile di complessivamente 20 anni.

ATTENZIONE

Il periodo di utilizzo di serbatoi a pressione di un'età maggiore di 20 anni non potrà essere prolungato con un controllo ripetitivo. Decorso il periodo di utilizzo definito, i serbatoi a pressione non sono più utilizzabili e devono essere svuotati senza correre alcun rischio.

Iscrizione sul serbatoio a pressione Quickfill:

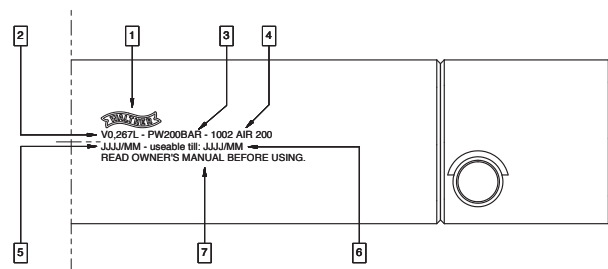

1. Produttore
2. Contenuto in litri
3. Pressione di lavoro max. ammessa
4. Mezzo di riempimento
5. Anno/mese di produzione
6. Utilizzabile fino al (data del controllo ripetitivo successivo)
7. Avvertenza

jjjj = anno (per es. 2015)

MM = mese (per es. settembre = 09)

Istruzioni importanti per l'uso dei serbatoi a pressione

- Per il trasporto in aereo o per via postale, i serbatoi a pressione devono imperativamente essere vuoti.
- Gli interventi di riparazione sui serbatoi a pressione possono essere operati unicamente dal produttore, con l'uso di ricambi originali. La non osservanza di questa regola comporterà l'esclusione della responsabilità e della garanzia del produttore.
- Non è consentito manipolare la superficie del serbatoio a pressione. In particolare non è consentito praticare incisioni o altre azioni abrasive che potrebbero danneggiare il serbatoio a pressione e comprometterne la sicurezza di funzionamento.
- Controllare prima di ogni utilizzo che il serbatoio a pressione sia esente da cricche e danni eppoi di sorta.
- Proteggere il serbatoio a pressione da qualsiasi azione di forza o violenza.



IT



CARICAMENTO DEL CARICATORE A TAMBURO



CARICAMENTO DELLA CARABINA

ATTENZIONE

Non utilizzare pallini tondi d'acciaio (i cosiddetti BB), piumini o altri proiettili non idonei.

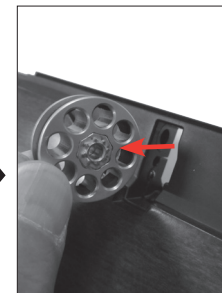
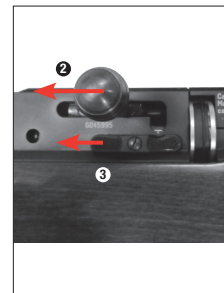
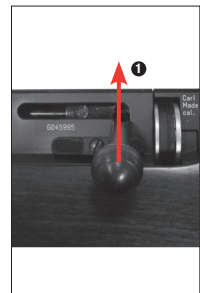

ATTENZIONE

Con l'attivazione del bloccaggio un diavolo viene automaticamente caricato in canna. Procedendo nuovamente alla ripetizione, la canna viene caricata con un altro diavolo!

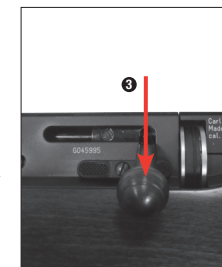
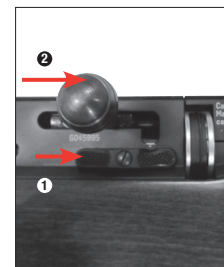



RIPETIZIONE (CARICAMENTO) / TIRO

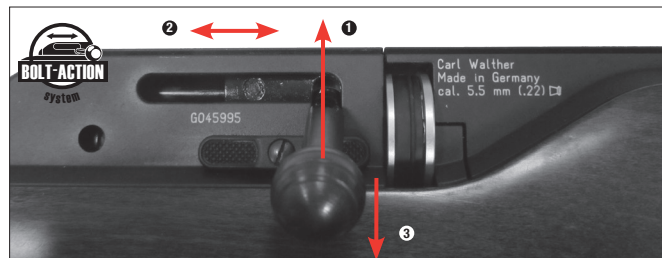

Ripetizione (caricamento)

- 1 Sbloccare il manubrio dell'otturatore.
- 2 Muovere il manubrio dell'otturatore indietro e in avanti.
- 3 Bloccare il manubrio dell'otturatore

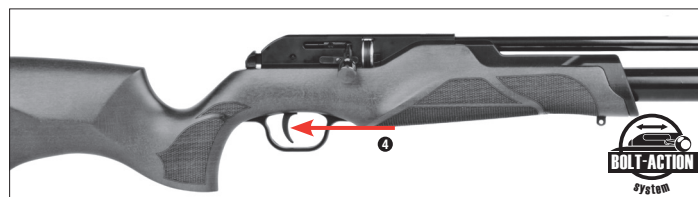

ATTENZIONE

La vostra arma è ora pronta al fuoco. Tenete il dito lontano dal grilletto e al di fuori della guardia del grilletto finché non siete pronti a sparare.



REGOLARE LA PRECORSA DEL GRILLETTO

IT

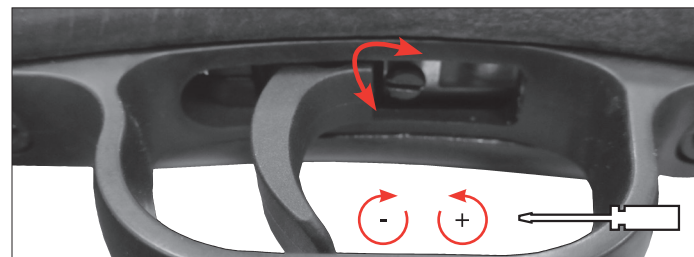

Inserire la sicura e scaricare la carabina.

Regolare con un cacciavite la precorsa agendo sull'apposita vite del grilletto.



INCEPPAMENTI

ATTENZIONE

Il tiro con una carabina con pressione dell'aria compressa insufficiente può far sì che un diablo rimane in canna.

Estrarre il caricatore a tamburo. Chiudere il manubrio dell'otturatore e sparare senza caricatore. Il proiettile rimasto bloccato verrà espulso.

Se non si riesce a risolvere il problema, deporre l'arma su un lato.

Rimuovere il diablo dall'arma con uno scovolo, spingendolo indietro.



ATTENZIONE

Durante la rimozione del proiettile, non tenete mai l'arma in posizione verticale! Il diablo potrebbe andare a finire nel calcio e causare malfunzionamenti. Appoggiate l'arma su un lato.



УКАЗАНИЯ ПО ТЕХНИКЕ БЕЗОПАСНОСТИ



УХОД



НАИМЕНОВАНИЕ ДЕТАЛЕЙ



ТЕХНИЧЕСКОЕ ОБСЛУЖИВАНИЕ

Вам необходимо знать, как правильно и безопасно обращаться с оружием. С точки зрения основных правил безопасной стрельбы помните, что обращением является любое прикосновение к оружию.

- Обращайтесь с любым оружием так, как если бы оно было заряжено.
- При заряджании всегда ставьте оружие на предохранитель во избежание непроизвольного выстрела. Никогда не держите палец на спусковом крючке; класть палец на спусковой крючок только для производства выстрела.
- Используйте только предусмотренные для этого оружия пули.
- Всегда держите ствол оружия в безопасном направлении.
- Стрельба разрешается только в собственной квартире, на стрельбищах, имеющих официальное разрешение полиции, а также на обнесенных забором владениях, если пуля при выстреле не покинет их пределы. При этом необходимо учитывать зону случайного поражения пули.
- Никогда не транспортируйте оружие в заряженном состоянии. Всегда заряжайте его непосредственно перед выстрелом.
- Никогда не направляйте оружие на людей или животных. Избегайте рикошета. Никогда не стреляйте в гладкие, твердые поверхности, а также на водную поверхность.
- Перед выстрелом убедитесь в безопасности цели и выстрела для окружающих.
- Всегда проверяйте, чтобы оружие не было заряжено при транспортировке или если принимаете его от другого лица.
- Убедитесь в том, что Вы способны контролировать направление ствола оружия при падении или если споткнетесь.
- В целях безопасности при стрельбе необходимо надевать защитные очки.
- Всегда храните оружие в разряженном виде, отдельно от патронов, в местах, недоступных посторонним (лицам, не обученным специально, детям, лицам до 18 лет).
- Передача оружия возможна только вместе с инструкцией по эксплуатации и только лицам старше 18 лет, которые в точности знают, как обращаться с этим оружием.
- Любые изменения в конструкции оружия или его ремонт должны производиться только в специализированных фирмах или оружейным мастером.
- Никогда не выпускайте из рук заряженного оружия.
- Передача оружия другому лицу возможна, только если оружие разряжено.



УКАЗАНИЯ ПО МЕРАМ БЕЗОПАСНОСТИ



УХОД

RU



ВНИМАНИЕ

Для Вашей личной безопасности, а также для безопасности других, прочтите инструкцию по эксплуатации полностью и тщательно, прежде чем в первый раз выстрелить. Покупатель и владелец обязаны соблюдать все правила обращения и владения пневматическим оружием. Любая модификация данного оружия может привести к изменению его классификации в совокупности норм, регулирующих торговлю, приобретение, хранение, ношение и применение оружия, и поэтому недопустимо. В этом случае гарантия производителя сразу теряет силу.

ГАРАНТИЯ

Фирма Carl Walther GmbH готова бесплатно произвести ремонт или замену оружия в течение одного года со дня покупки, если неисправность возникла не по собственной вине владельца. Передайте оружие лицензированному продавцу, опишите проблему и приложите документ, подтверждающий покупку.

Пневматическое оружие фирмы Carl Walther GmbH производится в соответствии с федеральным законом, предписанием CIP и оружейно-техническим ноу-хау фирмы Carl Walther GmbH.

Таким образом, мы не несём ответственности за экспортированное за границу оружие, если оно не соответствует действующим в этой стране нормативным актам, или при возникновении у владельца /покупателя трудностей юридического характера, повлёкших за собой соответствующие последствия.

В России гарантийный срок продолжаться шесть месяцев.

РЕМОНТ

Оружие, у которого механизмы не работают исправно, является опасным. Ремонт оружия – сложное дело, а неправильная сборка оружия может привести к опасным отказам. Внимание: Доверяйте осмотр и ремонт оружия только в специализированных магазинах или уполномоченному оружейному мастеру.

УХОД

Чистите внешние металлические части мягкой материей, предварительно пропитанной ружейным маслом. Распылите 2 – 3 капли ружейного масла на подаватель пуль, а через камору барабана впрысните в оружие.

Смазывайте маслом резиновое кольцо у барабана.



ВНИМАНИЕ

Никогда не используйте быстростреляющие тампоны, в противном случае оружие может быть повреждено!

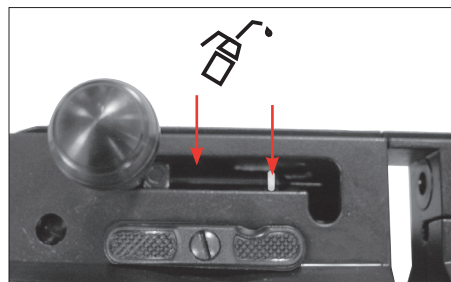

ПРОБЛЕМЫ

Проблемы	Возможные причины					
	Оружие стоит на предохранителе	Пневматический картридж пустой	Ствол загрязнен	Проверить установленный винт у спускового крючка	Боеприпасы не подходят	Боеприпасы неправильно снаряжены
Плохие показатели стрельбы		●	●		●	●
Оружие не стреляет	●	●		●	●	●
Слабая скорость полета пули		●	●		●	●



RU



НАИМЕНОВАНИЕ / ТЕХНИЧЕСКИЕ ДАННЫЕ

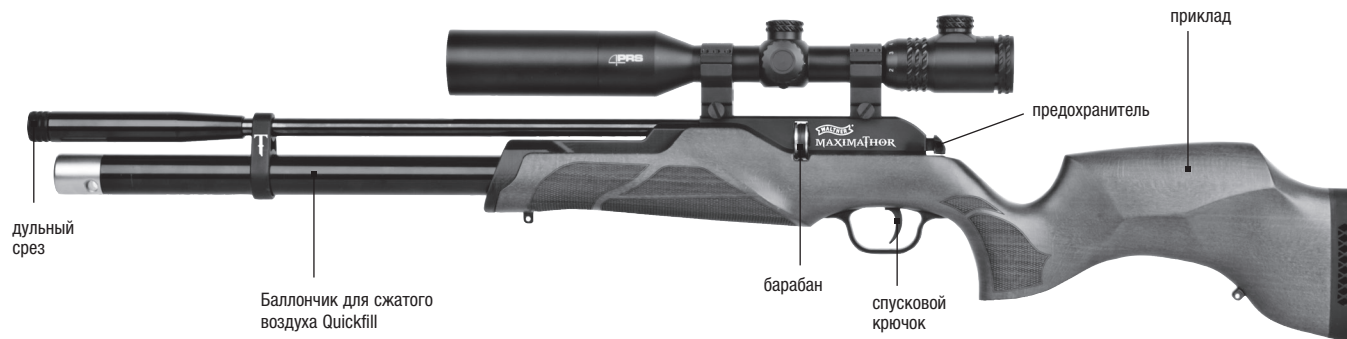

ТЕХНИЧЕСКИЕ ДАННЫЕ

	60 Дж	70 Дж
Калибр	5,5 мм (.22)	6,35 мм (.25)
Емкость магазина	8 патронов	
Общая длина	1052 мм (41.42 inch)	
Вес	4400 г (9.70 lb)	
Длина ствола	600 мм (23.62 inch)	
Привод	Баллончик для сжатого воздуха Quickfill – 200 бар	
Предохранительное устройств	ручной предохранитель спуска	

* * В Германии требуется разрешение на право ношения оружия.

(винтовка со специальными принадлежностями – ZF 2-12x44, 2.1552)



НАИМЕНОВАНИЕ / ПРЕДОХРАНИТЕЛЬ

RU



ВНИМАНИЕ

Обращайтесь только с оружием, если оно стоит на предохранителе. Всегда следите за тем, чтобы ствол был направлен в безопасную сторону.

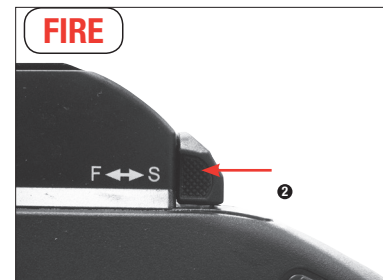
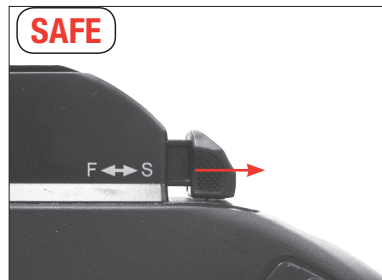

ВНИМАНИЕ

Оружие имеет ручной предохранитель.

**RU**

БАЛЛОНЧИК ДЛЯ СЖАТОГО ВОЗДУХА / ОБЕСПЕЧЕНИЕ СЖАТЫМ ВОЗДУХОМ

Пневматическая винтовка Maximathor оснащена баллончиком для сжатого воздуха, который допущен для использования сжатого воздуха до макс. 200 бар. Его можно в любое время заполнять через входящий в объем поставки заправочный штуцер. Вывинчивание баллончика не требуется и не предусмотрено.



ВНИМАНИЕ

Демонтаж и монтаж баллончика для сжатого воздуха разрешается выполнять только авторизованным специалистам.



ИНДИКАЦИЯ УРОВНЯ ЗАПОЛНЕНИЯ

ВНИМАНИЕ

Индикацию уровня заполнения разрешается контролировать только, когда пневматическая винтовка разряжена, снята со взвода и поставлена на предохранитель.

Давление, создаваемое еще имеющимся сжатым воздухом в баллончике для сжатого воздуха, можно считать на встроенном в баллончике манометре. Манометр измеряет с точностью в $\pm 10\%$. Под воздействием температуры могут также возникать отклонения при индикации уровня заполнения.

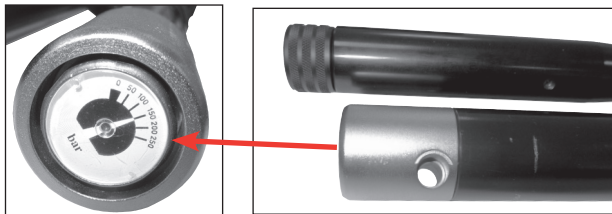

ЗАПОЛНИТЬ БАЛЛОНЧИК ДЛЯ СЖАТОГО ВОЗДУХА QUICKFILL

Баллончик со сжатым воздухом винтовки Maximathor можно заполнить только с помощью входящего в объем поставки заправочного штуцера. Вывинчивание баллончика не требуется и не предусмотрено. Неквалифицированный демонтаж баллончика может привести к повреждениям.

ВНИМАНИЕ

При заполнении необходимо следить за тем, чтобы использовался исключительно сжатый воздух, не содержащий масла и воды, с максимальным давлением 200 бар (DIN EN 12021–Воздух). Заполненные баллончики для сжатого воздуха не разрешается подвергать воздействию температуры свыше 50 °C. На баллончике для сжатого воздуха, включая клапан, не разрешается выполнять никаких манипуляций. При заполнении необходимо соблюдать правовые положения соответствующей страны. Негерметичные и/или иные опасные, ненадежные баллончики для сжатого воздуха заполнять не разрешается, они подлежат опорожнению безопасным способом.

ВНИМАНИЕ

Из баллончиков для сжатого воздуха, которые негерметичны, повреждены или старше 10 лет, необходимо безопасно выпустить сжатый воздух, их не следует больше использовать и/или заполнять. Через 10 лет с даты изготовления баллончик для сжатого воздуха подлежит проверке/замене изготовителем с оплатой за услуги. Дата изготовления указана на баллончике для сжатого воздуха. Смотри в этом отношении также раздел „Срок использования“.

ВНИМАНИЕ

Обращайтесь только с оружием, если оно разряжено, снято с боевого взвода и стоит на предохранителе. Всегда следите за тем, чтобы ствол оружия был направлен в безопасную сторону.

Для заполнения действуйте следующим образом:

- Подсоединить входящий в объем поставки заправочный штуцер с резьбой G1/8" (наружная резьба) к шлангу для заполнения (не входит в объем поставки).
- Заправочный штуцер ввести до упора в предусмотренное для этого отверстие Quickfill на головке баллончика для сжатого воздуха.
- Медленно открыть клапан баллона, из которого производится наполнение, и вновь закрыть его самое позднее по достижении макс. допустимого давления (200 бар!).
- Откройте винт для выпуска воздуха на Вашем шланге для заполнения, чтобы сбросить в системе остаточное давление. Закройте винт для выпуска воздуха только после того, как Вы перестанете слышать шум выходящего воздуха.
- Извлеките заправочный штуцер. Никогда не следует извлекать заправочный штуцер под давлением из отверстия Quickfill. Это ведет к повреждениям уплотнений.



ЗАПОЛНИТЬ БАЛЛОНЧИК ДЛЯ СЖАТОГО ВОЗДУХА QUICKFILL (СЛ. СТР.)

RU

ВНИМАНИЕ

Никогда не следует извлекать заправочный штуцер под давлением из отверстия Quickfill. Это ведет к повреждениям уплотнений.



Срок использования баллончиков для воздуха Quickfill

В отношении баллончиков для сжатого воздуха из стали действует положение, что срок использования ограничивается 10 годами. В связи со свойствами материала стальных баллончиков и обусловленной этим возможности проведения изготовителем повторной проверки через 10 лет в случае стальных баллончиков – если повторная проверка не обнаруживает дефектов – срок использования может быть однократно продлен еще на 10 лет, так что возможен максимальный срок использования в целом в 20 лет.

ВНИМАНИЕ

Срок использования баллончиков для сжатого воздуха из стали, которые старше 20 лет, не может быть продлен повторной проверкой. По истечении срока использования баллончики для сжатого воздуха не следует больше использовать и подлежат опорожнению безопасным способом.

Надпись на баллончике для сжатого воздуха Quickfill:

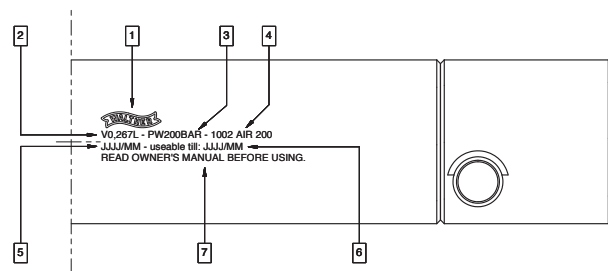

1. Изготовитель
2. Емкость в литрах
3. Макс. допустимое рабочее давление
4. Заполняемая среда
5. Год / месяц изготовления
6. Может использоваться до (дата следующей повторной проверки)
7. Предупредительное указание

jjjj = Jahr = год (например, 2015) MM = Monat = месяц (например, сентябрь = 09)

Другие важные указания по использованию баллончиков для сжатого воздуха

- В самолетах, почтовых отправлениях и т. д. разрешается транспортировать только незаполненные баллончики для сжатого воздуха.
- Ремонт баллончиков для сжатого воздуха разрешается выполнять только изготовителю с использованием оригинальных запасных деталей. При несоблюдении этих положений исключается ответственность и гарантия теряет силу.
- На поверхности баллончика для сжатого воздуха не разрешается выполнять никаких манипуляций. В частности, не разрешается выполнять гравировки или другие абразивные процессы, так как это может привести к повреждению баллончика для сжатого воздуха и тем самым к угрозе безопасности.
- Баллончик для сжатого воздуха необходимо перед каждым использованием проверять на отсутствие трещин и повреждений.
- Баллончик для сжатого воздуха необходимо защищать от любого силового воздействия.



RU



СНАРЯЖЕНИЕ БАРАБАНА



ЗАРЯЖАНИЕ ВИНТОВКИ



ВНИМАНИЕ

Не применяйте стальные круглые пули (так называемые ВВ), ударные пружинные бойки или подобные непригодные патроны.

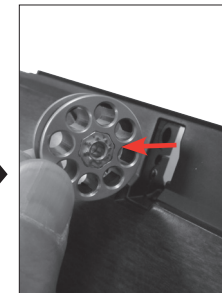
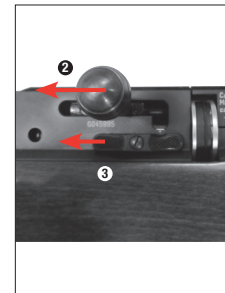
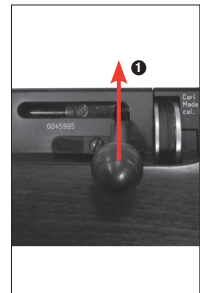
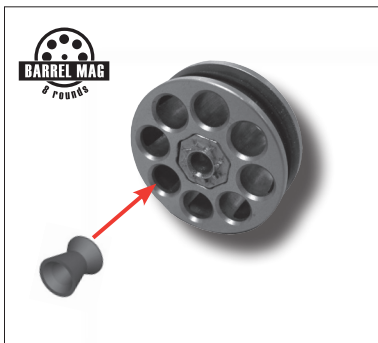

ВНИМАНИЕ

Пуля Diabolo в процессе запираия автоматически подается в ствол! Повторное зарядание подает еще одну пулю Diabolo в ствол!

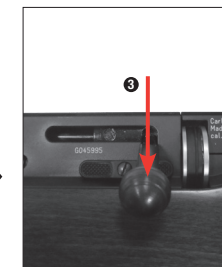
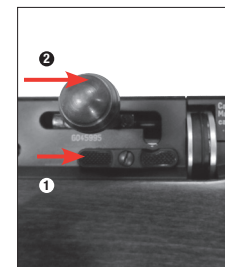



ЗАРЯДИТЬ (ПРОЦЕСС ЗАРЯЖАНИЯ)/ ПРОИЗВЕСТИ ВЫСТРЕЛ

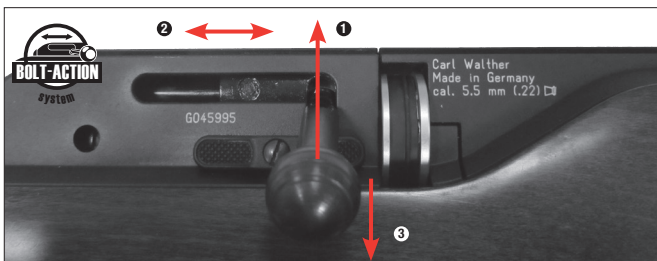

Зарядить (процесс заряжания)

- 1 Ручьятку затвора расстопорить.
- 2 Ручьятку затвора отвести назад и вперед.
- 3 Ручьятку затвора застопорить.

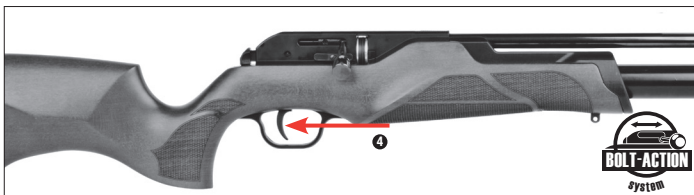

⚠ ВНИМАНИЕ

Теперь Ваше оружие готово к стрельбе. Держите свой палец на удалении от спускового крючка и за пределами спусковой скобы, пока не будете готовы к стрельбе.



НАСТРОИТЬ ПРЕДПОЧТИТЕЛЬНЫЙ ХОД СПУСКОВОГО КРЮЧКА

RU

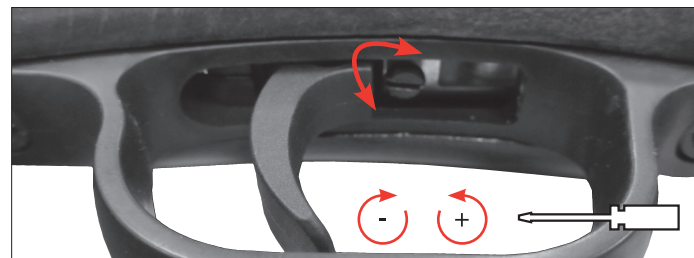

Оружие поставить на предохранитель и разрядить.
Настроить предпочтительный ход отверткой на спусковом крючке.



ЗАДЕРЖКА ПРИ ЗАРЯЖАНИИ

⚠ ВНИМАНИЕ

Стрельба из винтовки с малым давлением сжатого воздуха может привести к тому, что пуля Diabolo застрянет в стволе.

Извлечь барабан. Закрыть ручьятку затвора и произвести выстрел без магазина. Застрявшая пуля Diabolo отстреливается. Если проблема не устраняется, положить оружие на бок. Находящуюся в стволе пулю Diabolo вытолкните назад из оружия с помощью щетки для чистки.

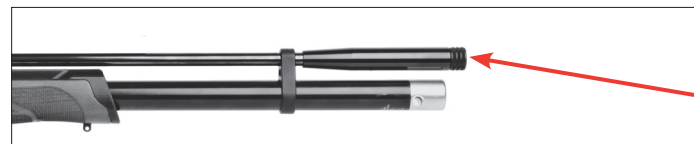

⚠ ВНИМАНИЕ

Никогда не держите оружие вертикально при удалении пули! Пуля Diabolo может упасть в системное отверстие и вызвать неисправности. Положите оружие на бок.



BEZPIECZNE OBCHODZENIE SIĘ Z BRONIĄ

1 |

WSKAZÓWKI DOTYCZĄCE BEZPIECZEŃSTWA

2 |

PIELĘGNACJA

3 |

NAZWA CZĘŚCI

4 |

OBSŁUGA

Należy zapoznać się z prawidłową, bezpieczną obsługą broni. W odniesieniu do podstawowych zasad odnośnie strzelania należy pamiętać, że każde dotknięcie broni jest uważane za jej obsługę.

- Każdą broń należy traktować w taki sposób, jakby była ona naładowana.
- Broń podczas ładowania należy zawsze zabezpieczyć, tak aby nie było możliwości niepożądanego oddania strzału. Palec należy zawsze trzymać poza kabłąkiem spustu i można go kłaść na spuście tylko celem oddania strzału.
- Należy stosować wyłącznie naboje przeznaczone do danej broni.
- Lufę należy zawsze kierować w bezpiecznym kierunku.
- Strzelanie jest dozwolone wyłącznie we własnym mieszkaniu, na policyjnie dozwolonych stanowiskach strzelniczych oraz na terenie chronionym, którego śrut podczas strzelania nie jest w stanie opuścić. Należy zachować ostrożność w obszarze zagrożenia śrutem.
- Nie wolno nigdy transportować broni w stanie naładowanym. Należy ją ładować tylko wówczas, gdy ma zostać oddany strzał.
- Nigdy nie wolno kierować broni w stronę ludzi lub zwierząt. Unikać bocznych uderzeń. Nigdy nie strzelać w kierunku gładkich i twardych powierzchni lub w kierunku powierzchni wody.
- Przed oddaniem strzału należy się upewnić, że cel i obszar otoczenia są bezpieczne.
- Należy zawsze skontrolować, czy broń nie jest załadowana, jeżeli ma ona być transportowana lub przejęta przez inną osobę.
- Należy się upewnić, że będą Państwo w stanie kontrolować kierunek wylotu lufy również w przypadku potknięcia się lub przewrócenia.
- Ze względów bezpieczeństwa, podczas strzelania należy nosić okulary ochronne.
- Broń należy zawsze przechowywać w stanie nienaładowanym i zabezpieczonym przed niedozwolonym dostępem osób nieupoważnionych (nieprzeszkolonych osób, dzieci, osób poniżej 18 roku życia) i oddzielnie od amunicji.
- Broń wolno przekazywać wraz z instrukcją obsługi wyłącznie osobom powyżej 18 roku życia, które dokładnie zapoznały się dokładnie z zasadami obsługi tej broni.
- Wszelkiego rodzaju zmiany lub naprawy broni mogą być przeprowadzane wyłącznie przez wykwalifikowane firmy lub przez ruszniarzy.
- Załadowanej broni nigdy nie wolno wypuszczać z ręki.
- Broń można przekazywać innym osobom tylko w stanie rozładowanym.



WSKAZÓWKI DOTYCZĄCE BEZPIECZEŃSTWA



PIELĘGNACJA

PL

! UWAGA

Dla swojego własnego bezpieczeństwa oraz dla bezpieczeństwa innych osób należy całkowicie i dokładnie przeczytać instrukcję obsługi przed rozpoczęciem pierwszych prób strzelania za pomocą broni. Nabywcy i posiadacze mają obowiązek przestrzegania wszystkich zasad dotyczących użytkowania i posiadania broni pneumatycznej. Wszelkie zmiany przeprowadzane na broni mogą prowadzić do zmiany klasyfikacji prawnej broni i dlatego też są one niedopuszczalne. W takim przypadku nastąpi natychmiastowe wygaśnięcie gwarancji producenta.

GWARANCJA

W ciągu jednego roku od daty zakupu firma Car Walther GmbH naprawi lub wymieni bezpłatnie broń w przypadku wystąpienia usterki nie spowodowanej z winy użytkownika. Proszę przekazać broń autoryzowanemu dystrybutorowi, opisując mu problem i dołączyć do niej odpowiedni dowód zakupu.

Broń pneumatyczna wyprodukowana przez firmę Carl Walther GmbH została wykonana zgodnie z przepisami dopuszczenia Physikalisch-Technische Bundesanstalt (PTB), prawa federalnego, przepisami CIP oraz zgodnie z wiedzą techniczną dotyczącą broni firmy Carl Walther GmbH.

Nie ponosimy żadnej odpowiedzialności w przypadku, gdy broń po wyeksportowaniu za granicę nie będzie odpowiadać obowiązującym w danym kraju przepisom prawnym oraz w przypadku, gdy dla jej posiadacza/nabywcy wystąpiły związane z tym trudności prawne i konsekwencje.

NAPRAWA

Broń, która jest niesprawna, jest niebezpieczna. Samodzielna naprawa broni jest trudna, a nieprawidłowe złożenie broni może prowadzić do niebezpiecznych usterek w działaniu. Uwaga: Broń należy powierzać w celu jej sprawdzenia i naprawy tylko upoważnionemu, wykwalifikowanemu sprzedawcy/rusznikarzowi.

PIELĘGNACJA

Zewnętrzne części metalowe należy wycierać miękką szmatką, która uprzednio została nasączona olejem balistycznym. Proszę natrysnąć 2 - 3 krople oleju balistycznego na trzpień podajnika i przez pusty szyb bębna do broni. Naoliwić gumowy pierścień na magazynku bębna.

! UWAGA

Nie wolno nigdy stosować korków szybkiego czyszczenia, w przeciwnym razie może dojść do uszkodzenia broni!

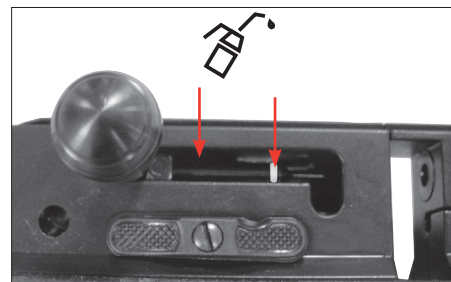

Problemy	Możliwe przyczyny					
	broń jest zabezpieczona	puasty nabój ze sprężonym powietrzem	zanieczyszczona broń	sprawdzić śrubę regulacyjną na spuszcie	nieprawidłowa amunicja	nieprawidłowo załadowana amunicja
nieprawidłowa wydajność strzelania		●	●		●	●
broń nie strzela	●	●		●	●	●
niewielka prędkość śrutu		●	●		●	●



PL



NAZWA / DANE TECHNICZNE



DANE TECHNICZNE

	60 Joule	70 Joule
Kaliber	5,5 mm (.22)	6,35 mm (.25)
Pojemność magazynka	8 strzałów	
Długość całkowita	1052 mm (41.42 inch)	
Ciężar	4400 g (9.70 lb)	
Długość lufy	600 mm (23.62 inch)	
Napęd	Zbiornik na sprężone powietrze Quickfill – 200 bar	
Bezpiecznik	manualne zabezpieczenie spustu	

** w Niemczech obowiązek WBK

(broń z akcesoriami dodatkowymi – ZF 2-12x44, 2.1552)



NAZWA / ZABEZPIECZENIE

PL



UWAGA

Manipulacja przy broni jest dozwolona tylko wówczas, gdy jest ona zabezpieczona. Należy zawsze zwracać uwagę, aby wylot lufy był zwrócony w bezpiecznym kierunku.



UWAGA

Broń jest wyposażona w manualny bezpiecznik.



PL



ZBIORNIK NA SPRĘŻONE POWIETRZE / ZASILANIE SPRĘŻONYM POWIETRZEM

Broń pneumatyczna Maximathor jest wyposażona w zbiornik na sprężone powietrze, który jest dopuszczony dla sprężonego powietrza pod ciśnieniem maks. 200 bar. W każdej chwili można go napełniać przez dostarczony króciec napełniający. Odkręcenie zbiornika nie jest konieczne i nie zostało przewidziane.



UWAGA

Demontaż i montaż zbiornika na sprężone powietrze może być przeprowadzany tylko przez upoważnionych specjalistów.



WSKAŹNIK POZIOMU NAPEŁNIENIA



UWAGA

Wskaźnik poziomu napełnienia zbiornika na sprężone powietrze można kontrolować tylko wówczas, gdy broń pneumatyczna jest rozładowana, zwolniona i zabezpieczona.

Ciśnienie panujące jeszcze w zbiorniku na sprężone powietrze może zostać odczytane na manometrze zintegrowanym w zbiorniku. Manometr mierzy z dokładnością $\pm 10\%$. Ze względu na wpływ temperatury mogą występować odchyłki wskazań stanu napełnienia.

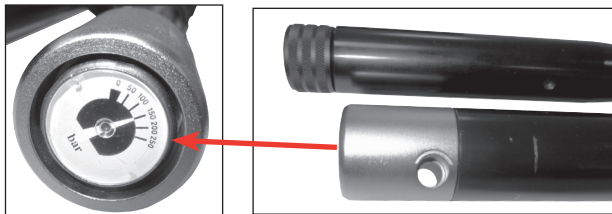

NAPEŁNIANIE ZBIORNIKA NA SPRĘŻONE POWIETRZE QUICKFILL

Zbiornik na sprężone powietrze broni Maximathor można napełniać wyłącznie za pomocą dostarczonego króćca napełniania. Odkręcenie zbiornika nie jest konieczne i nie zostało przewidziane. Niefachowy demontaż zbiornika może prowadzić do uszkodzeń.



UWAGA

Podczas napełniania należy zwracać uwagę, aby wykorzystywać wyłącznie niezaolejone i nie zawierające wody sprężone powietrze o ciśnieniu maksymalnym 200 bar (DIN EN 12021 – powietrze do oddychania). Napełnione zbiorniki na sprężone powietrze nie mogą być wystawiane na działanie temperatury powyżej 50°C. Nie wolno manipulować przy zbiorniku na sprężone powietrze wraz z zaworami. Podczas napełniania należy uwzględnić postanowienia prawne danego kraju. Nieszczelne oraz/lub w inny sposób stanowiące zagrożenie, niebezpieczne zbiorniki na sprężone powietrze nie mogą być napełniane i należy je w bezpieczny sposób opróżnić.



UWAGA

Zbiorniki na sprężone powietrze, które są nieszczelne, uszkodzone lub starsze niż dziesięć lat, należy w bezpieczny sposób opróżnić i nie wolno ich już używać oraz/lub napełniać. Po dziesięciu latach od daty produkcji zbiornik na sprężone powietrze musi zostać odpłatnie sprawdzony/wymieniony przez producenta. Data produkcji została podana na zbiorniku na sprężone powietrze. Patrz rozdział „Okres eksploatacji”.



UWAGA

Bronią wolno manipulować tylko wówczas, gdy jest ona rozładowana, zwolniona i zabezpieczona. Należy zawsze zwracać uwagę, aby wylot lufy był zwrócony w bezpiecznym kierunku.

W celu napełnienia należy postępować w następujący sposób:

- Podłączyć dostarczony króciec napełniający za pomocą gwintu G1/8" (gwint zewnętrzny) do węża napełniania (nie należy do zakresu dostawy)
- Włożyć króciec napełniający do oporu w przeznaczony do tego celu otwór Quickfill napełniania na głowicy zbiornika na sprężone powietrze.
- Powoli otworzyć zawór butli napełniania i ponownie zamknąć, najpóźniej po osiągnięciu maks. dopuszczalnego ciśnienia (200 bar!).
- Otworzyć śrubę odpowietrzającą na swoim wężu napełniania, aby usunąć pozostałe ciśnienie w systemie. Zamknąć śrubę odpowietrzającą dopiero wówczas, gdy nie słychać już odgłosów przepływu.
- Wyjąć króciec napełniania. Nie wolno nigdy wyjmować króćca napełniania z otworu Quickfill pod ciśnieniem. Doprowadzi to do uszkodzenia uszczelki.



NAPEŁNIANIE ZBIORNIKA NA SPRĘŻONE POWIETRZE QUICKFILL (C.D.)

PL

! UWAGA

Nie wolno nigdy wyjmować króćca napełniania z otworu Quickfill pod ciśnieniem. Doprowadzi to do uszkodzenia uszczeltek.

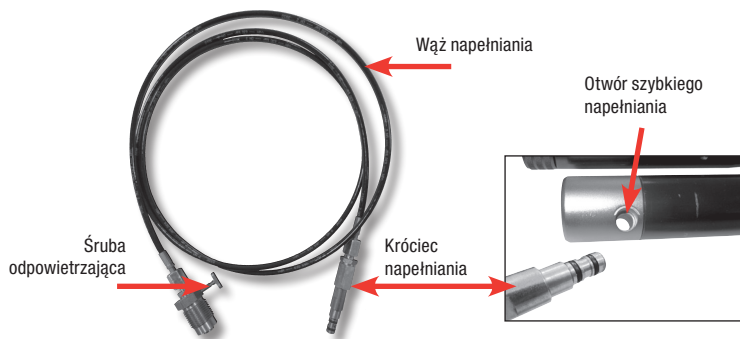

! Okres użytkowania zbiornika na sprężone powietrze Quickfill

Dla zbiorników ciśnieniowych ze stali obowiązuje ustalenie, że okres użytkowania jest ograniczony do 10 lat. Ze względu na właściwości materiałów stalowych nabołów oraz istniejącej w związku z tym możliwości przeprowadzenia badania okresowego po 10 latach, w przypadku stalowych nabołów - jeżeli badanie okresowe nie wykaże żadnych zastrzeżeń - można jednorazowo przedłużyć okres eksploatacji o kolejne 10 lat, przez co możliwy będzie maksymalny okres eksploatacji wynoszący w sumie 20 lat.

! UWAGA

Okres użytkowania zbiorników na sprężone powietrze ze stali, które są starsze niż 20 lat, nie może zostać przedłużony przez kolejne badanie okresowe. Po upływie okresu użytkowania zbiorniki na sprężone powietrze nie nadają się już do eksploatacji i należy je bezpiecznie opróżnić.

Beschriftung Quickfill-Pressluftbehälter:

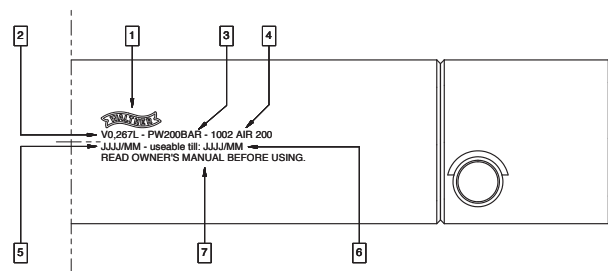

1. Producent
2. Pojemność w litrach
3. Maks. dopuszczalne ciśnienie robocze
4. Napełniane medium
5. Rok / miesiąc produkcji
6. Możliwość stosowania do (data kolejnego badania okresowego)
7. Wskazówka ostrzegawcza

JJJJ = rok (np. 2015)

MM = miesiąc (np. wrzesień = 09)

! Dalsze ważne wskazówki odnośnie stosowania zbiorników na sprężone powietrze

- W samolotach, podczas przesyłki pocztowej itd. wolno transportować wylączenie nienapełnione zbiorniki na sprężone powietrze.
- Naprawy zbiorników na sprężone powietrze mogą być przeprowadzane wyłącznie przez producenta z zastosowaniem oryginalnych części zamiennych. W przypadku nieprzestrzegania następuje wygaśnięcie odpowiedzialności i gwarancji.
- Nie wolno manipulować przy powierzchni zbiornika sprężonego powietrza. W szczególności nie wolno przeprowadzać grawerowania lub innych procesów ściernych, ponieważ może to doprowadzić do uszkodzeń zbiornika na sprężone powietrze, a przez to do zagrożenia dla bezpieczeństwa.
- Zbiornik na sprężone powietrze przed każdym użyciem należy sprawdzić pod kątem pęknięć i uszkodzeń.
- Zbiornik na sprężone powietrze należy chronić przed wszelkimi oddziaływaniami siły.



PL



ŁADOWANIE MAGAZYNKA BĘBNOWEGO



UWAGA

Nie stosować stalowego okrągłego śrutu (tzw. BB), lotek do wiatrówek lub innych, nieodpowiednich nabojęw.



5.5 mm (.22)

POINT CALIBER



6.35 mm (.25)

POINT CALIBER

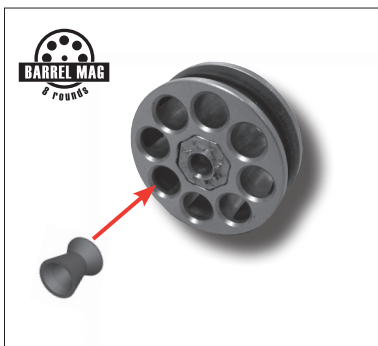

ŁADOWANIE BRONI

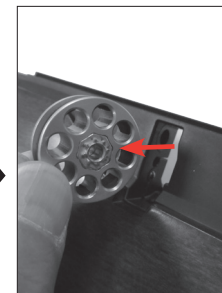
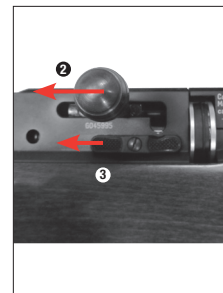
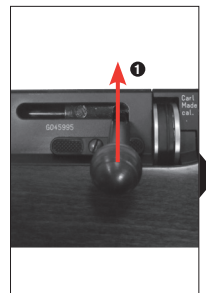

UWAGA

Podczas procesu blokowania następuje automatyczne załadowanie śrutu do lufy! Ponowne zarepetowanie powoduje załadowanie kolejnego śrutu do lufy!

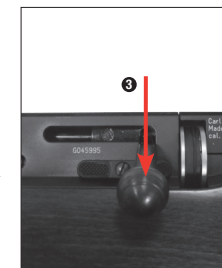
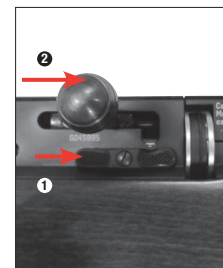



REPETOWANIE (PROCES ŁADOWANIA) / STRZELANIE

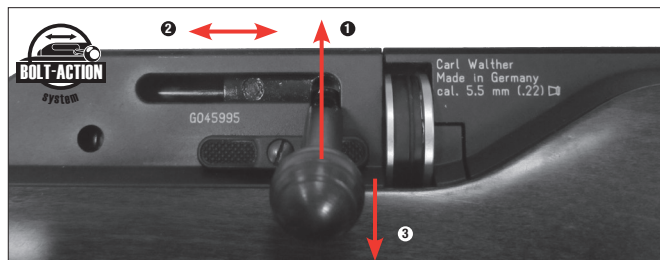

Repetowanie (proces ładowania)

- 1 Odblokować rączkę przeładowania.
- 2 Przesunąć rączkę przeładowania do tyłu i do przodu.
- 3 Zablokować rączkę komory

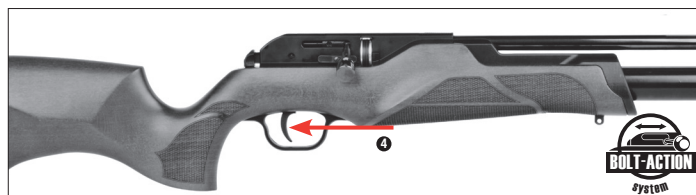

! UWAGA

Broń jest teraz gotowa do oddania strzału. Palec należy trzymać z dala od spustu, poza palnikiem spustu do momentu gotowości do strzału.



USTAWIANIE DROGI POCIĄGANIA SPUSTU

PL

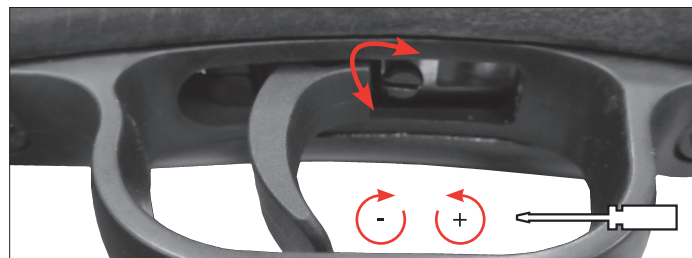

Zabezpieczyć i rozładować broń.

Ustawić drogę pociągania za pomocą śrubokręta na spuście.



HAMOWANIE ŁADOWANIA

! UWAGA

Strzelanie z broni przy zbyt małym ciśnieniu sprężonego powietrza może doprowadzić do tego, że śrut diabło pozostanie w lufie.

Wyjąć magazynek bębnowy. Zamknąć rączkę przeładowania i strzelić bez magazynka bębnowego. Zablokowany śrut diabło zostanie wystrzelony.

Jeżeli problem nie został usunięty, odłóż broń na bok.

Śrut diabło znajdujący się w lufie wysunąć z broni za pomocą szczotki do czyszczenia do tyłu.



! UWAGA

Podczas usuwania naboju nie wolno trzymać broni pionowo! Diabło może wpaść do szybu systemu i spowodować usterki funkcjonalne. Odłóż broń na bok.



1



GÜVENLİK BİLGİLERİ

2



BAKIM

3



PARÇALARIN ADLARI

4



KULLANIM

Silahınızın doğru ve güvenli şekilde kullanımına vakıf olmanız gerekmektedir. Güvenli silah atmanın ana kuralları açısından, silah ile her türlü temasın kullanım olarak anlaşıldığını göz önünde bulundurun.

- Her silaha, sanki dolu imiş gibi muamele edin.
- Silahı doldurma esnasında her zaman, yanlışlıkla ateş alamayacağı şekilde emniyete alın. Parmağınızı her zaman tetik koruyucusunun dışında tutun ve sadece ateşlemek için tetiğin üzerine koyun.
- Sadece, bu silahla kullanılması öngörülen mühimmatı kullanın.
- Namluyu her zaman emniyetli bir yöne tutun.
- Sadece kendi evinizde, polis tarafından izin verilen atış poligonlarında ve çit veya duvarlarla çevrili bir mülk içerisinde, merminin bu alanın dışına çıkamayacağı koşullarda atış yapılabilir. Merminin tehlike menzilini hesaba katın.
- Hiçbir zaman silahı dolu olarak taşımayın. Silahı sadece atış yapmak istediğiniz zaman doldurun.
- Silahı hiçbir zaman insanların veya hayvanların üzerine doğrultmayın. Kurşunların sekmeyeceği şekilde ateş etmeye dikkat edin. Hiçbir zaman kaygan, sert yüzeylere veya su yüzeylerine ateş etmeyin.
- Atış yapmadan önce hedefin ve çevredeki alanın güven altında olduğundan emin olun.
- Silahı taşımadan önce veya başka birinden teslim aldıktan hemen sonra, dolu olup olmadığını kontrol edin.
- Tökezlemeniz veya düşmeniz halinde bile namlunun yönünü kontrol edebileceğinizden emin olun.
- Emniyet açısından atış sırasında koruyucu gözlük kullanılmalıdır.
- Silahı daima boş olarak ve emniyetli halde, mühimmattan ayrı olarak ve yetkisiz kişilerin (eğitimi ve deneyimi olmayanların, 18 yaşın altında kişilerin) izinsiz erişemeyeceği şekilde saklayın.
- Bu silahı kullanım kılavuzu ile beraber sadece 18 yaşından büyük ve bu silahın kullanımına çok iyi vakıf olan kişilere verebilirsiniz.
- Silahların üzerinde yapılacak her türlü değişiklik veya tamirat sadece uzman şirketler veya silah ustası tarafından yapılmalıdır.
- Hiçbir zaman dolu bir silahı elden bırakmayın.
- Sadece boşaltılmış silahları başka kişilere verin.



GÜVENLİK BİLGİLERİ



BAKIM

TR



DİKKAT

Hem kendinizin hem de başkalarının emniyeti için, silah ile ilk atış denemesine kalkışmadan önce, bu kullanım kılavuzunu tam olarak ve itina ile okuyun. Bu silahları satın alan veya sahibi olan kişiler, havalı silahların kullanılması ve bulundurulması ile ilgili tüm kurallara uymakla yükümlüdürler. Bu silah üzerinde yapılacak her türlü değişiklik, silah mevzuatına göre yapılan sınıflandırmanın değişmesine neden olabilir ve bu sebeple yasaktır. Üreticinin vermiş olduğu garanti bu durumda geçerliliğini derhal kaybeder.

GARANTİ

Satış tarihinden sonraki bir yıl içerisinde, silahta oluşan arıza kendi hatanızdan dolayı oluşmamış ise, Carl Walther GmbH şirketi silahınızı ücretsiz olarak tamir eder veya karşılığında yenisini verir. Silahı yetkili bir satıcıya götürün, ona sorunu anlatın ve satış belgesini sunun.

Carl Walther GmbH şirketi tarafından üretilen havalı silahlar, Fizik ve Teknik ile ilgili Federal Daire'nin (PTB) ruhsatlandırma şartlarına, federal yasaya, CIP talimatlarına ve de Carl Walther GmbH şirketinin silah tekniği konusundaki deneyimlerine dayanılarak üretilmektedir.

Bu sebeple, eğer bu silah yurt dışına ihraç edildikten sonra o ülkenin hükümlerine uymadığı tespit edilirse ve sahibi/alıcısı bundan dolayı hukuki sorunlarla ve bunların sonuçları ile karşılaşarsa, şirketimiz herhangi bir mesuliyet kabul etmemektedir.

TAMİR

Kusursuz çalışmayan bir silah tehlikelidir. Bir silahı kendi başınıza tamir etmeniz zordur ve yanlış monte edilmesi tehlikeli fonksiyon arızalarına neden olabilir. Dikkat: Silahınızı sadece yetkili bir uzman satıcı/silah ustası tarafından kontrol ve tamir ettirin.

BAKIM

Dıştaki metal parçaları, daha önce silah yağıyla nemlendirilmiş yumuşak bir bezle temizleyin. İzleyici pine ve boş top yuvasının içine 2-3 damla silah yağı damlatın. Top üzerindeki lastik contayı yağlayın.



DİKKAT

Hiçbir zaman hızlı temizleme pedleri kullanmayın, aksi halde silahınız hasar görebilir!

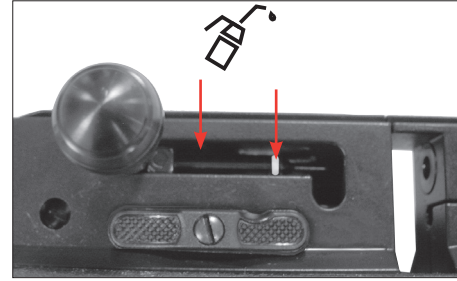

PROBLEMLER

Problemlere	Olası nedenler					
	Silah emniyette	Hava kartuşu boş	Namlu kirlisi	Tetikteki ayar vidasını kontrol edin	Yanlış mühimmat	Mühimmat yanlış doldurulmuş
Kötü atış performansı		●	●		●	●
Silah ateş almıyor	●	●		●	●	●
Merminin hızı düşük		●	●		●	●



TR



PARÇALARIN ADLARI / TEKNİK ÖZELLİKLER



TEKNİK ÖZELLİKLER

	60 Joule	70 Joule
Kalibre	5,5 mm (.22)	6,35 mm (.25)
Top mermi kapasitesi	8 atış	
Toplam uzunluk	1052 mm (41.42 inch)	
Ağırlık	4400 g (9.70 lb)	
Namlu uzunluğu	600 mm (23.62 inch)	
Çalışma şekli	Quickfill basınçlı hava tüpü – 200 bar	
Emniyet	Manuel tetik emniyeti	

** Almanya'da silah taşıma ruhsatına tabi
(Özel aksesuarlı tüfek – ZF 2-12x44, 2.1552)



PARÇALARIN ADLARI / EMNİYET

TR

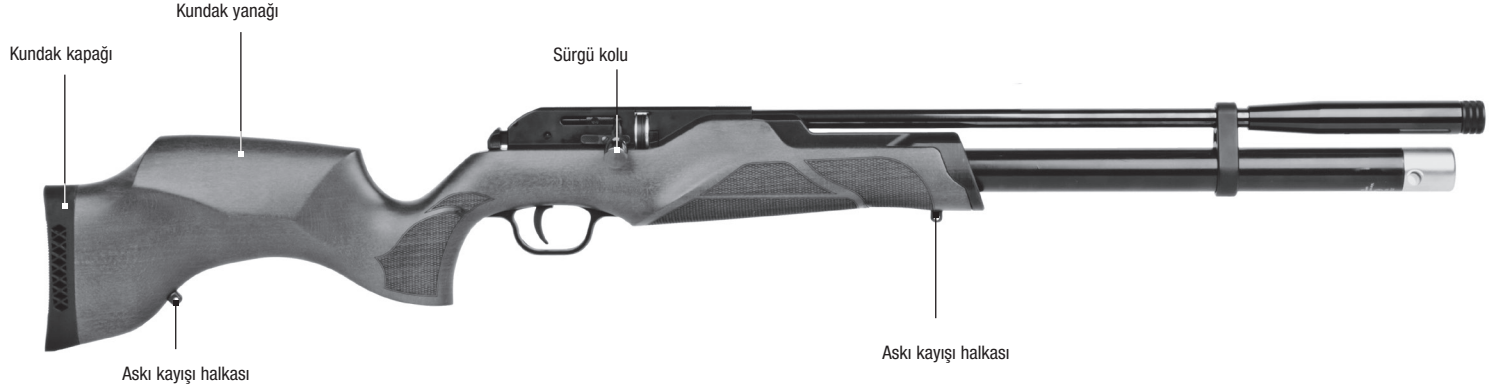

DİKKAT

Silahi sadece, emniyetli halde iken elinize alın. Namlunun her zaman güvenli bir yöne doğrultulmuş olduğuna dikkat edin.

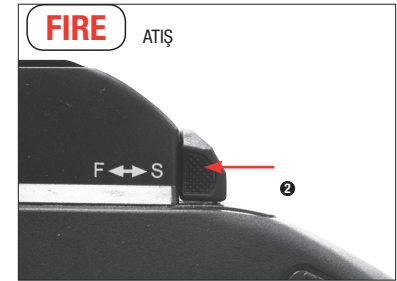
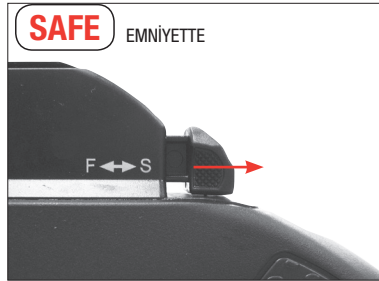

UYARI

Silahın manuel emniyeti vardır.

TR



BASINÇLI HAVA TÜPÜ / BASINÇLI HAVA BESLEMESİ

Maximathor havalı tüfek, azami 200 bar'a kadar basınçlar için kullanımı onaylanmış olan bir basınçlı hava tüpüyle donatılmıştır. Tüp istendiği zaman, ambalajdan çıkan doldurma rakoru yardımıyla doldurulabilir. Tüpün sökülmesi gerekli değildir ve öngörülmemiştir.



DİKKAT

Basınçlı hava tüpünün sökülmesi ve montajı sadece yetkili uzmanlar tarafından gerçekleştirilebilir.



DOLUM SEVİYESİ GÖSTERGESİ



DİKKAT

Basınçlı hava tüpünün dolum seviyesi göstergesi sadece basınçlı hava tüfeği boşaltılmış, boş alınmış ve emniyeteyken kontrol edilebilir.

Basınçlı hava tüpünde geriye kalan basınç, tüpe entgre olan manometre üzerinden okunabilir. Manometre \pm %10 hassasiyetle ölçüm yapar. Sıcaklık etkileri nedeniyle de dolum seviyesi göstergesinin gösterdiği seviyelerde farklılıklar oluşabilir.

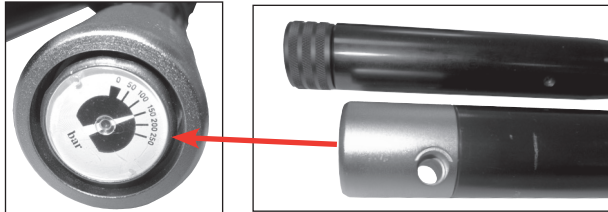

QUICKFILL TÜPÜNÜN DOLDURULMASI

Maximathor'un Quickfill (hızlı doldurma) tüpü yalnızca, ambalajdan çıkan doldurma rakoruyla doldurulabilir. Tüpün sökülmesi gerekli değildir ve öngörülmemiştir. Usule uygun olmayan bir şekilde sökülmesi halinde tüp hasar görebilir.



DİKKAT

Tüp tekrar doldurulurken, yalnızca azami 200 bar basınçlı ve yağ ve su içermeyen basınçlı hava (DIN EN 12021 – solunum havası) kullanmaya dikkat edilmelidir. Doldurulmuş tüpler hiçbir zaman 50 °C'den daha yüksek sıcaklığa maruz bırakılmamalıdır. Supaplar da dahil, tüp üzerinde oynanmamalıdır. Tüp tekrar doldurulurken bulunulan ülkenin yasal hükümlerine uyulmak zorundadır. Sızdıran ve/veya başka bir şekilde tehlikeli, güvenli olmayan basınçlı hava tüpleri doldurulamaz ve tehlike yaratmayacak bir şekilde boşaltılmalıdır.



DİKKAT

Sızdıran, hasarlı veya on yıldan eski olan basınçlı hava tüpleri tehlike yaratmayacak bir şekilde boşaltılmalıdır ve artık kullanılamazlar ve/veya tekrar doldurulamazlar. Üretim tarihinden itibaren on yıl sonra basınçlı hava tüpü üretici tarafından bedel karşılığında tekrar muayene edilmek/değiştirilmek zorundadır. Üretim tarihi tüpün üzerinde yer almaktadır. Bununla ilgili olarak ayrıca bkz. "Kullanım süresi" bölümü.



DİKKAT

Silahla ilgili işleri sadece, silah boş, boş alınmış ve emniyeteyken yapınız. Namlunun daima güvenli bir yöne dönük olmasına dikkat ediniz.

Tüpü doldurmak için şu şekilde hareket ediniz:

- Ambalajdan çıkan doldurma rakorunu G1/8" (dış vidalama dişleri) dişleriyle doldurma hortu muna (ambalaj içeriğine dahil değil) bağlayın.
- Doldurma rakorunu basınçlı hava tüpünün baş tarafında bu iş için öngörülen Quickfill doldurma deliğinin içine, dayanak noktasına kadar ilerletin.
- Doldurma tüpünün supabını yavaşça açın ve en geç izin verilen azami basınca (200 bar!) ulaştığında, tekrar kapatın.
- Sistemde geriye kalan basıncı tahliye etmek için doldurma hortumunuzdaki hava alma vidasını açın. Hava alma vidasını ancak hava akışı sesi hiç duyulmaz olunca tekrar kapatın.
- Doldurma rakorunu çıkarın. Doldurma rakorunu hiçbir zaman içinde basınç varken Quickfill doldurma deliğinden çekmeyin. Aksi halde sızdırmazlık elemanlarında hasarlar meydana gelir.



QUICKFILL TÜPÜNÜN DOLDURULMASI (DEVAM)

TR

⚠ DİKKAT

Doldurma rakorunu hiçbir zaman içinde basınç varken Quickfill doldurma deliğinden çekmeyin. Aksi halde sızdırmazlık elemanlarında hasarlar meydana gelir.

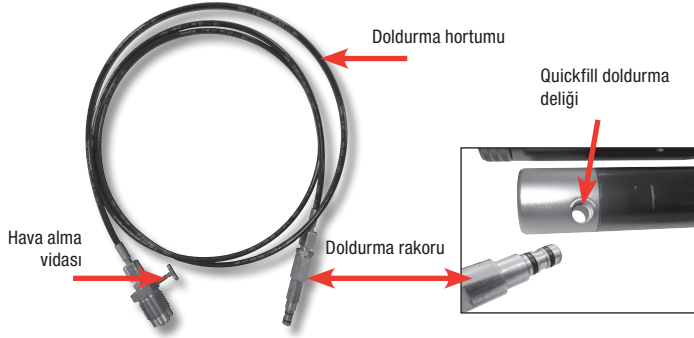

⚠ Quickfill tüplerinin kullanım süresi

Çelik tüplerin kullanım süresi 10 yıl ile sınırlanmıştır. Çelik kartuşların malzeme özelliği sayesinde 10 yıl sonra üretici tarafından gerçekleştirilecek bir tekrar muayenesi yapma imkânı bulunmaktadır. Bu nedenle çelik kartuşlarda – tekrar muayenesinde sorun tespit edilmediği takdirde – kullanım süresi bir defalığına ikinci bir 10 yıl için uzatılabilir, böylece toplam 20 yıl azami kullanım süresi mümkün olabilir.

⚠ DİKKAT

20 yıldan eski çelik tüplerin kullanım süresi periyodik muayeneyle uzatılamaz. Kullanım süreleri dolduktan sonra tüplerin kullanımına son verilmeli ve tehlikesiz bir şekilde boşaltılmalıdır.

Quickfill tüpü üzerindeki yazılar:

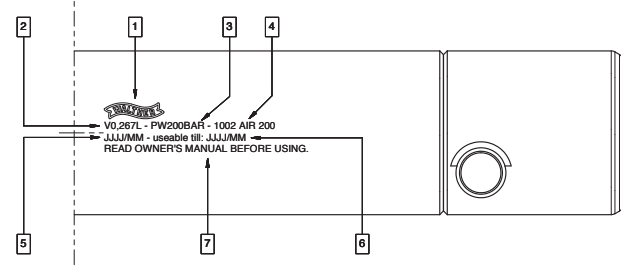

1. Üretici
2. Litre cinsinden hacim
3. İzin verilen azami çalışma basıncı
4. Dolum maddesi
5. Üretim yılı / ayı
6. Son kullanım tarihi (bir sonraki periyodik muayenenin tarihi)
7. Uyarı notu

YYYY = yıl (örn. 2015)

AA = ay (örn. Eylül = 09)

⚠ Basıncılı hava tüplerinin kullanımıyla ilgili bazı başka önemli bilgiler

- Uçaklarda, postada vs. sadece doldurulmamış basınçlı hava tüpleri taşınabilir.
- Basıncılı hava tüpleri üzerindeki tamirat sadece orijinal yedek parçalar kullanılarak ve üretici tarafından gerçekleştirilebilir. Bu kurala uyulmadığında yasal sorumluluk ve garanti sona erer.
- Basıncılı hava tüplerinin yüzeyine müdahale edilemez. Özel olarak, basınçlı hava tüpünde hasara ve dolayısıyla bir güvenlik riskine yol açabileceğinden, gravürler ve başka aşındırıcı işlemler yapılamaz.
- Basıncılı hava tüpü her kullanımdan önce çatlak ve hasarlar bulunmadığından emin olmak üzere kontrol edilmelidir.
- Basıncılı hava tüpü her türlü kuvvet etkisine karşı korunmalıdır.



TR



TÜFEĞİN DOLDURULMASI



DİKKAT

Misket mermi (BB adı verilen saçmalar), yaylı saplama ve benzeri, bu silaha uygun olmayan mühimmat kullanmayın.

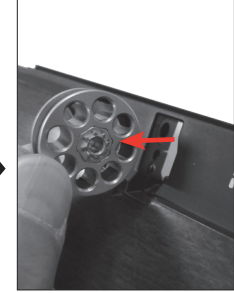
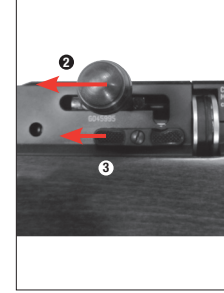
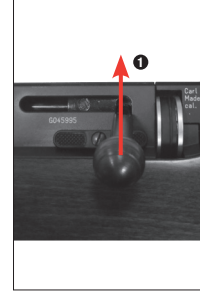

DİKKAT

Kilitleme işlemiyle namluya otomatik olarak bir Diabolo sürülür! Tekrar kurulursa namluya bir Diabolo daha sürülür!

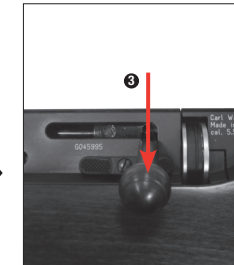
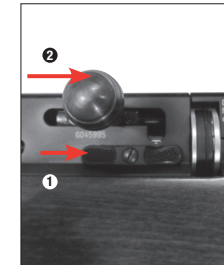
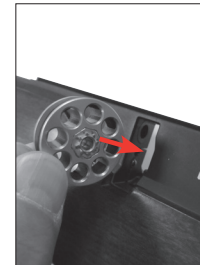



KURMA (DOLDURMA İŞLEMİ) / ATIŞ

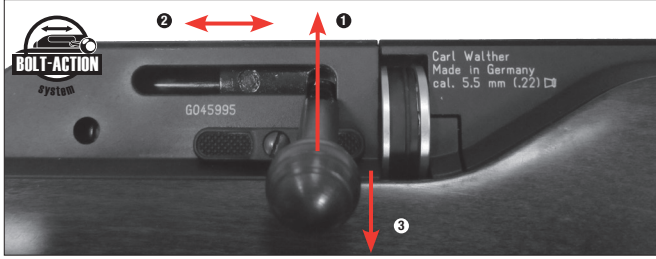

Kurma (doldurma işlemi)

- 1 Sürgü kolunu çözün.
- 2 Sürgü kolunu arkaya ve öne hareket ettirin.
- 3 Sürgü kolunu kilitleyin.

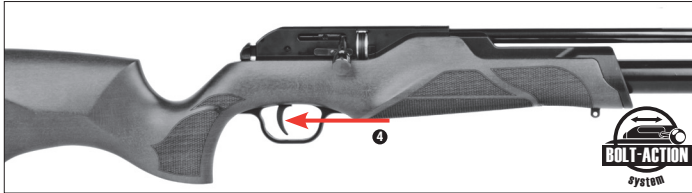

⚠ DİKKAT

Silahınız artık atışa hazırdır. Siz atış yapmaya hazır oluncaya kadar parmağınızı tetikten uzak ve tetik koruyucunun dışında tutunuz.



TETİK HAREKETİNİN AYARI

TR

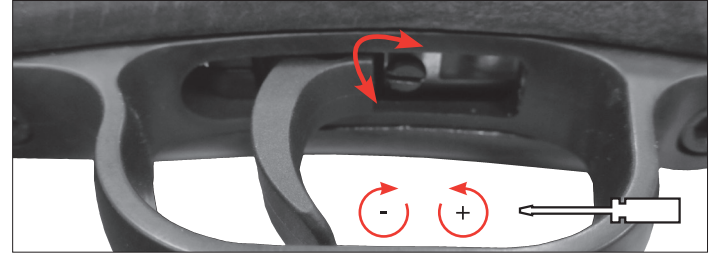

Tüfeği emniyete alın ve boşaltın.

Tetik hareket yolunu bir tornavidayla tetik üzerinden ayarlayın.



TUTUKLUK

⚠ DİKKAT

Hava basıncı fazla düşük olan bir tüfekle ateş edildiğinde namlunun içinde bir Diabolo takılabilir.

Topu çıkarın. Kurma kolunu kapatın ve top takılı değilken atış yapın.

Takılan Diabolo ile atış yapılır.

Problem ortadan kalkmazsa, silahı yana yatırın.

Namluda bulunan Diaboloğu bir temizleme fırçasıyla arkaya doğru iterek tüfekten çıkarın.

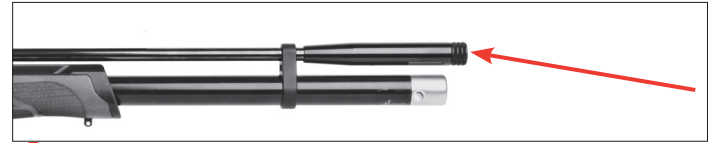

⚠ DİKKAT

Namludan mermi çıkarırken tüfeği hiçbir zaman dikey tutmayın! Aksi takdirde diabolo, sistem kanalına düşerek fonksiyon bozukluklarına yol açabilir. Tüfeği yana yatırın.



NOTES

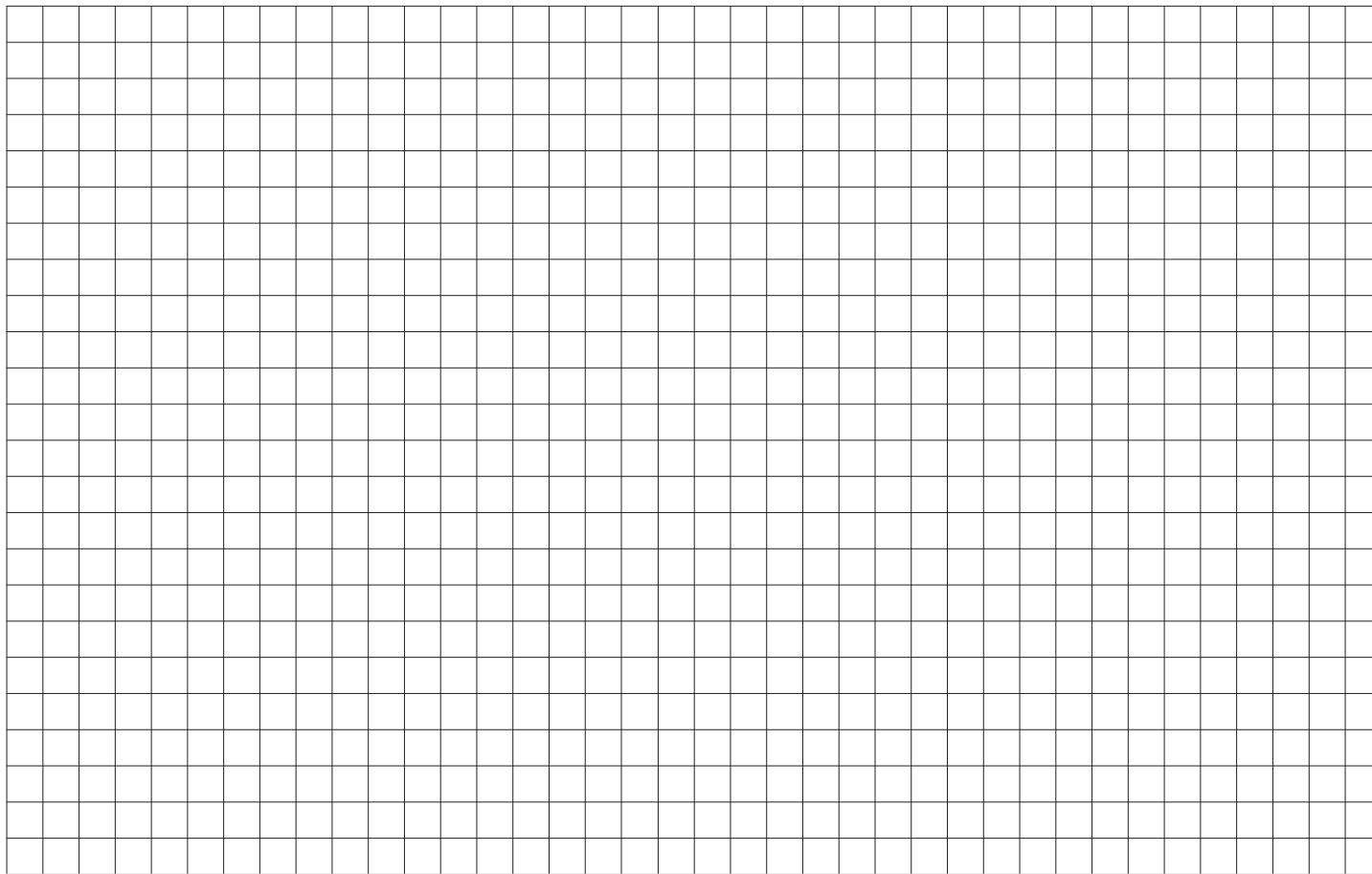



 **NOTES**

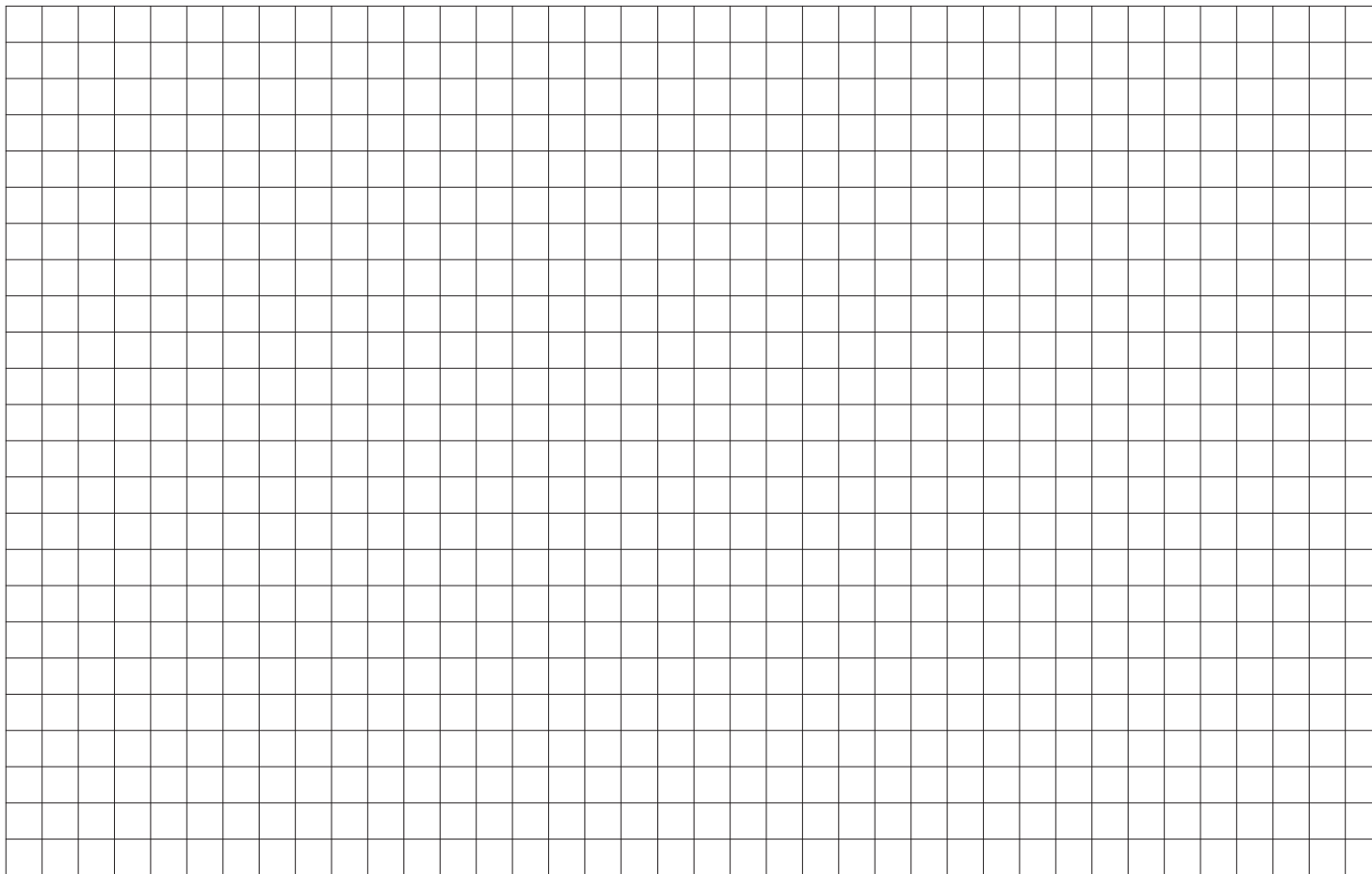



Distributed by

UMAREX®
WWW.UMAREX.COM

P.O. Box 27 20

D-59717 Arnsberg | Germany

Phone: +49 29 32 / 638-01

Fax: +49 29 32 / 638-222

verkauf@umarex.de | sales@umarex.de

We reserve the right to make color and design changes and technical improvements. No responsibility is accepted for printing errors or incorrect information.

Änderungen in Farbe und Design, sowie technische Verbesserungen, Druckfehler und Irrtum vorbehalten. Alle Angaben ohne Gewähr.

Sous réserve de modifications de couleurs et de conception, d'améliorations techniques, de fautes d'impression et d'erreurs. Toutes les indications sont données sans garantie.

Sujeto a cambios de color y diseño así como a mejoras técnicas y errores de impresión. Todos los datos sin garantía.

Riserva di modifiche dei colori e del disegno, nonché di migliorie tecniche, errori di stampa e omissioni. Tutti i dati sono forniti senza garanzia.

Ответственность за отклонения по цвету и дизайну, а также технические исправления, опечатки и ошибки исключена. Все сведения приводятся без гарантий.

Zmiany koloru i wyglądu, jak również poprawki techniczne, błędy w druku i pomyłki zastrzeżone. Wszelkie dane bez gwarancji.

Renk, tasarım ve teknik değişiklikler yapma hakkı saklıdır. Baskı hatalarından ya da hatalı bilgilerden dolayı yasal sorumluluk kabul edilmez. Bilgiler için garanti verilemez.

© UMAREX GmbH & Co. KG